

CMI[®]

- ⓓ **Bedienungsanleitung
Kompressor**
- ⓕ **Mode d'emploi
Compresseur**
- Ⓢ **Istruzioni per l'uso del
Compressore**
- ⓗ **Használati utasítás
Air-Tech Kompresszor**
- ⒸⓏ **Návod k použití
Kompresor**
- ⓈⓁⓞ **Navodila za uporabo
Kompresorja**
- ⓗⓇ **Naputak za uporabu
Kompresor**
- Ⓟ **Instrukcja obsługi
Sprężarka**
- Ⓡⓞⓢ **Руководство по эксплуатации
Компрсор**
- ⓑⓗ **Naputak za uporabu
Kompresor**



OBI MC: 212543
EH-Art.Nr.: 40.072.75

I.Nr.: 01014

C-8 / 24 CMI

Ⓓ	Seite	4 - 8
Ⓕ	Page	9 - 13
Ⓘ	Pagina	14 - 18
Ⓜ	Odal	19 - 23
Ⓒ	Strana	24 - 27
Ⓢ	Strani	28 - 31
Ⓝ	Stranice	32 - 35
Ⓟ	Strony	36 - 41
Ⓡ	страница	42 - 47
Ⓢ	Stranice	48 - 51



Gebrauchsanweisung beachten!
Suivre le mode d'emploi !
Rispettare le istruzioni per l'uso!
Vegye figyelembe a használati utasítást!
Dodržovat návod k použití!
Upošteevajte navodila za uporabo!
Uvažite naputak za uporabu!
Przestrzegac instrukcji obsługi!
Слудйт указаниям руководства по эксплуатации!
Uvažite naputak za uporabu!



Warnung vor elektrischer Spannung
Mise en garde contre une tension électrique dangereuse.
Fare attenzione alla tensione elettrica pericolosa.
Figyelmeztetés a veszélyes, elektromos feszültség elől
Varování před nebezpečným, elektrickým napětím
Opozorilo pred nevarno električno napetostjo
Upozorenje od opasnog električnog napona
Uwaga! Niebezpieczne napięcie elektryczne!
Осторожно элктричко напяржнн
Upozorenje od opasnog električnog napona



Warnung vor heißen Teilen
Attention aux surfaces brûlantes
Fare attenzione alla superficie calda.
Figyelmeztetés a forró felület elől
Varování před horkým povrchem
Opozorilo pred vročo površino
Upozorenje od vruće površine
Uwaga! Gorące części urządzenia!
Осторожно, "орячи дтали!
Upozorenje od vruće površine

D**Allgemeine Sicherheits-
hinweise**

Achtung! Beim Gebrauch dieses Kompressors sind zum Schutz gegen elektrischen Schlag, Verletzungs- und Brandgefahr folgende grundsätzliche Sicherheitsmaßnahmen zu beachten. Lesen und beachten Sie diese Hinweise, bevor Sie das Gerät benutzen.

1. **Halten Sie Ihren Arbeitsbereich in Ordnung**
– Unordnung im Arbeitsbereich ergibt Unfallgefahr.
2. **Berücksichtigen Sie Umgebungseinflüsse**
– Setzen Sie den Kompressor nicht dem Regen aus. Benutzen Sie den Kompressor nicht in feuchter oder nasser Umgebung. Sorgen Sie für gute Beleuchtung. Benutzen Sie den Kompressor nicht in der Nähe von brennbaren Flüssigkeiten oder Gasen.
3. **Schützen Sie sich vor elektrischem Schlag**
– Vermeiden Sie Körperberührung mit geerdeten Teilen, zum Beispiel Rohren, Heizkörpern, Herden, Kühlschränken.
4. **Halten Sie Kinder fern!**
– Lassen Sie andere Personen nicht den Kompressor oder das Kabel berühren, halten Sie sie von Ihrem Arbeitsbereich fern.
5. **Bewahren Sie Ihren Kompressor sicher auf**
– Der unbenutzte Kompressor sollten in trockenem, verschlossenem Raum und für Kinder nicht erreichbar aufbewahrt werden.
6. **Überlasten Sie Ihren Kompressor nicht**
– Sie arbeiten besser und sicherer im angegebenen Leistungsbereich.
7. **Tragen Sie geeignete Arbeitskleidung**
– Tragen Sie keine weite Kleidung oder Schmuck. Sie können von beweglichen Teilen erfaßt werden. Bei Arbeiten im Freien sind Gummihandschuhe und rutschfestes Schuhwerk empfehlenswert. Tragen Sie bei langen Haaren ein Haarnetz.
8. **Benützen Sie eine Schutzbrille**
– Verwenden Sie eine Atemmaske bei staubbezeugenden Arbeiten.
9. **Zweckentfremden Sie nicht das Kabel**
– Ziehen Sie den Kompressor nicht am Kabel, und benützen Sie es nicht, um den Stecker aus der Steckdose zu ziehen. Schützen Sie das Kabel vor Hitze, Öl und scharfen Kanten.
10. **Überdehnen Sie nicht Ihren Standbereich**
– Vermeiden Sie abnormale Körperhaltung. Sorgen Sie für sicheren Stand, und halten Sie jederzeit das Gleichgewicht.
11. **Pflegen Sie Ihren Kompressor mit Sorgfalt**
– Halten Sie Ihren Kompressor sauber, um gut und sicher zu arbeiten. Befolgen Sie die Wartungsvorschriften. Kontrollieren Sie regelmäßig den Stecker und das Kabel, und lassen Sie diese bei Beschädigung von einem anerkannten Fachmann erneuern. Kontrollieren Sie Verlängerungskabel regelmäßig und ersetzen Sie beschädigte.
12. **Ziehen Sie den Netzstecker**
– Bei Nichtgebrauch, vor der Wartung.
13. **Lassen Sie keine Werkzeug-schlüssel stecken**
– Überprüfen Sie vor dem Einschalten, daß die Schlüssel und Einstellwerkzeuge entfernt sind.
14. **Vermeiden Sie unbeabsichtigten Anlauf**
– Vergewissern Sie sich, daß der Schalter beim Anschluß an das Stromnetz ausgeschaltet ist.
15. **Seien Sie stets aufmerksam**
– Beobachten Sie Ihre Arbeit. Gehen Sie vernünftig vor. Verwenden Sie den Kompressor nicht, wenn Sie unkonzentriert sind.
16. **Kontrollieren Sie Ihren Kompressor auf Beschädigungen**
– Vor weiterem Gebrauch des Kompressors die Schutzeinrichtungen oder leicht beschädigte Teile sorgfältig auf Ihre einwandfreie und bestimmungsgemäße Funktion überprüfen. Überprüfen Sie, ob die Funktion beweglicher Teile in Ordnung ist, ob sie nicht klemmen oder ob Teile beschädigt sind. Sämtliche Teile müssen richtig montiert sein und alle Bedingungen des Gerätes zu gewährleisten. Beschädigte Schutzeinrichtungen und Teile sollen sachgemäß durch eine Kundendienstwerkstatt repariert oder ausgewechselt werden, soweit nichts anderes in den Betriebsanleitungen angegeben ist. Beschädigte Schalter müssen bei einer Kundendienstwerkstatt ersetzt werden. Benützen Sie keine Werkzeuge, bei denen sich der Schalter nicht ein- und ausschalten läßt.
17. **Achtung!**
– Zu Ihrer eigenen Sicherheit, benützen Sie nur Zubehör und Zusatzgeräte, die in der Bedienungsanleitung angegeben oder vom Hersteller empfohlen oder angegeben werden. Der Gebrauch anderer als der in der Bedienungsanleitung oder im Katalog empfohlenen Einsatzwerkzeuge oder Zubehöre kann eine persönliche Verletzungsgefahr für Sie bedeuten.
18. **Reparaturen nur vom Elektrofachmann**
Reparaturen dürfen nur von einer Elektrofachkraft ausgeführt werden, andernfalls können Unfälle für den Betreiber entstehen.
19. **Schließen Sie die Staubabsaug-Einrichtung an**
– Wenn Vorrichtungen zum Anschluß von Staubabsaugeinrichtungen vorhanden sind, überzeugen Sie sich, daß diese angeschlossen und benutzt werden.
20. **Geräusch**
– Das Geräusch dieses Kompressors wird nach IEC 59 CO 11, IEC 704, DIN 45635 Teil 21, NFS 31-031 (84/537/EWG) gemessen. Das Geräusch am Arbeitsplatz kann 85 dB (A) überschreiten. In diesem Fall sind Schallschutzmaßnahmen für den Bediener erforderlich. **Bewahren Sie die Sicherheitshinweise gut auf.**

Vor Inbetriebnahme lesen Sie bitte die Anleitung sorgfältig durch!

Technische Daten	
Netzanschluß	230 V ~ 50 Hz
Motorleistung kW/PS	1,5 / 2
Kompressor-Drehzahl min ⁻¹	2850
Betriebsdruck bar	8
Druckbehältervolumen (in Liter)	24
Theo. Ansaugleistung l/min.	210
Schalleistungspegel LWA in dB (A)	97
Schalldruckpegel LPA in dB (A)	87
Schutzart	IP 20
Gerätengewicht in kg	31

Das Gerät ist funktionsstört nach den EG-Richtlinien 89/336 EWG. Das Gerät ist nicht für die Verwendung im Freien entsprechend Artikel 3 der Richtlinie 2000/14/EG vorgesehen.

Hinweise zur Aufstellung

- Überprüfen Sie das Gerät auf Transportschäden. Etwaige Schäden sofort dem Transportunternehmen melden, mit dem der Kompressor angeliefert wurde.
- Vor Inbetriebnahme muß der Ölstand in der Kompressorpumpe kontrolliert werden.
- Die Aufstellung des Kompressors sollte in der Nähe des Verbrauchers erfolgen.
- Lange Luftleitung und lange Zuleitungen (Verlängerungen) sind zu vermeiden.
- Auf trockene und staubfreie Ansaugluft achten.
- Den Kompressor nicht in einem feuchten oder naßen Raum aufstellen.
- Der Kompressor darf nur in geeigneten Räumen (gut belüftet, Umgebungstemperatur +5° / 40°C) betrieben werden. Im Raum dürfen sich kein Staub, keine Säuren, Dämpfe, explosive oder entflammbare Gase befinden.
- Der Kompressor ist geeignet für den Einsatz in trockenen

Räumen. In Bereichen, wo mit Spritzwasser gearbeitet wird, ist der Einsatz nicht zulässig.

Sicherheitshinweise zum Arbeiten mit Druckluft und Farbspritzen

Achtung! UVV-VBG 16 beachten!

Verdichter und Leitungen erreichen im Betrieb hohe Temperaturen. Berührungen führen zu Verbrennungen.

Die vom Verdichter angesaugten Gase oder Dämpfe sind frei von Beimengungen zu halten, die in dem Verdichter zu Bränden oder Explosionen führen können.

Beim Lösen der Schlauchkupplung ist das Kupplungsstück des Schlauches mit der Hand festzuhalten, um Verletzungen durch den zurückschnellenden Schlauch zu vermeiden.

Bei Arbeiten mit der Ausblaspistole Schutzbrille tragen. Durch Fremdkörper und weggeblasene Teile können leicht Verletzungen verursacht werden.

Mit der Ausblaspistole keine Personen anblasen oder Kleidung am Körper reinigen.

Sicherheitshinweise beim Farbspritzen beachten!

Achtung UVV-VBG 23

- Keine Lacke oder Lösungsmittel mit einem Flammpunkt von weniger als 21° C verarbeiten.
- Lacke und Lösungsmittel nicht erwärmen.
- Werden gesundheitsschädliche Flüssigkeiten verarbeitet, sind zum Schutz Filtergeräte (Gesichtsmasken) erforderlich. Beachten Sie auch die von den Herstellern solcher Stoffe gemachten Angaben über Schutzmaßnahmen.

D

- Während des Spritzvorgangs sowie im Arbeitsraum darf nicht geraucht werden. Auch Farbdämpfe sind leicht brennbar.
- Feuerstellen, offenes Licht oder funkschlagende Maschinen dürfen nicht vorhanden bzw. betrieben werden.
- Speisen und Getränke nicht im Arbeitsraum aufbewahren oder verzehren. Farbdämpfe sind schädlich.
- Der Arbeitsraum muß größer als 30 m³ sein und es muß ausreichender Luftwechsel beim Spritzen und Trocknen gewährleistet sein. Nicht gegen den Wind spritzen.
- Grundsätzlich beim Verspritzen von brennbaren bzw. gefährlichen Spritzgütern die Bestimmungen der örtlichen Polizeibehörde beachten.
- In Verbindung mit dem PVC-Druckschlauch keine Medien wie Testbenzin, Butylalkohol und Methylchlorid verarbeiten (verminderte Lebensdauer).

Betrieb von Druckbehältern nach Druckbehälterverordnung (§ 13)

1. Wer einen Druckbehälter betreibt, hat diesen in einem ordnungsgemäßen Zustand zu erhalten, ordnungsgemäß zu betreiben, zu überwachen, notwendige Instandhaltungs- und Instandsetzungsarbeiten unverzüglich vorzunehmen und die den Umständen nach erforderlichen Sicherheitsmaßnahmen zu treffen.
2. Die Aufsichtsbehörde kann im Einzelfall erforderliche Überwachungsmaßnahmen anordnen.
3. Ein Druckbehälter darf nicht betrieben werden, wenn er Mängel aufweist, durch die Beschäftigte oder Dritte gefährdet werden.
4. Wenn Druckbehälter der Gruppen III, IV, VI, und VII Schäden an drucktragenden

6

Wandungen aufweisen, die zur Außerbetriebsetzung nach §13 Absatz 3 führen, muß der Betreiber den Sachverständiger benachrichtigen und die erforderlichen Maßnahmen mit ihm abstimmen.

Zur Inbetriebnahme

Montage der Laufräder:

Die beiliegenden Laufräder müssen entsprechend der Zeichnung 1 montiert werden.

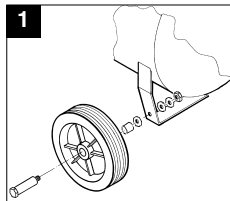

Montage des Gummipuffers:

Der beiliegende Gummipuffer muß entsprechend der Zeichnung 2 am Stützfuß montiert werden.

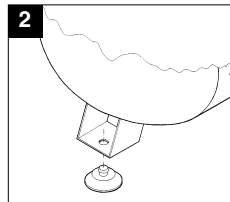

Austausch Ölverschluß und Montage Luftfilter:

Entfernen Sie mit einem Schraubenzieher den Deckel der Öleinfüllöffnung und setzen Sie den beiliegenden Verschlußstopfen (2) in die Öleinfüllöffnung.

Schrauben Sie den Luftfilter (1) in die seitliche Bohrung der Kompressorpumpe.

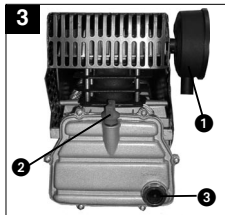

Elektrischer Anschluß:

Der Kompressor ist mit einer Netzleitung mit Schutzkontaktstecker ausgerüstet. Dieser kann an jeder Schutzkontaktsteckdose 230V ~ 50 Hz, welche mit 16 A abgesichert ist, angeschlossen werden. Lange Zuleitungen, sowie Verlängerungen, Kabeltrommeln usw. verursachen Spannungsabfall und können den Motoranlauf verhindern. Bei niedrigen Temperaturen unter 0°C ist der Motoranlauf durch Schwergängigkeit gefährdet.

Erklärung der Druckluftarmatur

- 1 Druckschalter
- 2 Sicherheitsventil
- 3 Manometer (ablesen des Kesseldrucks)
- 4 Manometer (eingestellter Druck kann abgelesen werden)
- 5 Druckminderer
- 6 Ein / Aus - Schalter

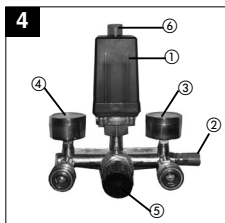

Wartung und Pflege

● Kondenswasser:

Das Kondenswasser ist täglich durch Öffnen des Entwässerungsventils (Bodenseite des Druckbehälters) abzulassen.

● Sicherheitsventil:

Das Sicherheitsventil ist auf höchstzulässigen Druck des Druckbehälters eingestellt. Es ist nicht zulässig, das Sicherheitsventil zu verstellen oder dessen Plombe zu entfernen.

● Ölstand regelmäßig kontrollieren:

Der Ölstand muß im Schauglas zwischen dem roten Ölstandskontrollpunkt und dem oberen Rand des Schauglases sichtbar sein.

Ölwechsel: Empfohlenes Öl: SAE 15W/40 oder gleichwertiges

Die Erstfüllung soll nach 100 Betriebsstunden gewechselt werden. Danach ist alle 500 Betriebsstunden das Öl abzulassen und neues nachzufüllen.

● Ölwechsel:

Schalten Sie den Motor ab und ziehen Sie den Netzstecker aus der Steckdose. Nachdem Sie den eventuell vorhandenen Luftdruck abgelassen haben, können Sie die Ölablaßschraube an der Verdichterpumpe herausrauben. Damit das Öl nicht unkontrolliert herausläuft, halten Sie eine kleine Blechrinne darunter und fangen Sie das Öl in einem Behälter auf.

Falls das Öl nicht vollständig herausläuft empfehlen wir den Kompressor ein wenig zu neigen.

Das Altöl entsorgen Sie bei einer entsprechenden

Annahmestelle für Altöl.

Ist das Öl herausgelaufen, drehen Sie die Ölablaßschraube / Schauglas wieder ein.

Füllen Sie das neue Öl ein, bis der Ölstand im Schauglas den roten Punkt erreicht hat. Anschließend setzen Sie den Öleinfüllstopfen wieder ein..

- 1 Filter
- 2 Öleinfüllstopfen
- 3 Ölablaßschraube

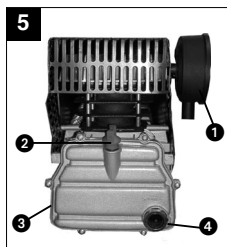

4 Schauglas

● Reinigung des Ansaugfilters

Der Ansaugfilter verhindert das Einsaugen von Staub und Schmutz. Es ist notwendig, diesen Filter mindestens alle 300 Betriebsstunden zu reinigen. Ein verstopfter Ansaugfilter verhindert die Leistung des Kompressors erheblich.

Der Filter kann entsprechend Bild 3 entnommen werden. Filter mit Waschbenzin auswaschen und wieder einsetzen.

Achtung! Warten Sie bis der Verdichter vollständig abgekühlt ist!
Verbrennungsgefahr!

Druckschalter-einstellung

Der Druckschalter ist werkseitig eingestellt.

Einschaltdruck ca. 5 bar
Ausschaltdruck 8 bar

Um die Druckdifferenz zu verstellen, gehen Sie wie folgt vor: Nehmen Sie die Abdeckhaube vom Druckschalter ab (herausdrehen der Verschlußschraube). Mit einem Steckschlüssel 8 mm wird an der Schraube 1 der Differenzdruck ΔP verstellt. Bei Rechtsdrehung erhöht sich der Differenzdruck und gleichzeitig der Ausschaltdruck. Bei Linksdrehung verkleinert sich

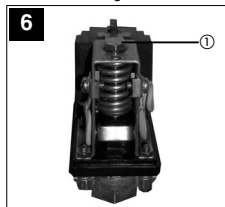

der Differenzdruck, dadurch wird der Ausschaltdruck niedriger.

D

Mögliche Ausfall- ursachen

welche zu einer Überlastung
des Motors und damit zum An-
sprechen des Überlastschutzes
führen:

- Zu hohe Netzspannung
- Zu hohe Umgebungs-
temperaturen und unge-
nügende Luftzufuhr
- Defekte Verdichterventile oder
undichtes Rückschlagventil
- Ölstand minimal, Pleuellager
schwergängig

Wechselstrommotoren nach der
Abkühlpause wieder einschalten.
Vermeiden Sie das Berühren von
heißen Aggregatteilen und Rohr-
leitungen.

Ersatzteilbestellung

Bei der Ersatzteilbestellung
sollten folgende Angaben
gemacht werden:

- Typ des Gerätes
- Artikelnummer des Gerätes
- Ident-Nummer des Gerätes
- Ersatzteil-Nummer des
erforderlichen Ersatzteils

Consignes générales de sécurité

Attention! Lors de l'utilisation de ce compresseur, il est impératif de suivre les instructions de sécurité suivantes pour vous protéger contre le choc électrique et les risques de blessure et d'incendie. Lisez et respectez ces instructions avant d'utiliser l'appareil.

1. Maintenez la zone de travail en ordre.

- Le désordre dans la zone de travail augmente le risque d'accident.

2. Prenez les influences de l'environnement en considération.

N'exposez pas le compresseur à la pluie. Ne l'utilisez pas dans un environnement humide ou détrempé. Veillez à un bon éclairage. N'utilisez pas le compresseur à proximité de liquides ou gaz inflammables.

3. Protégez-vous contre le choc électrique.

- Évitez le contact avec des pièces mises à la terre, telles que les tubes, les appareils de chauffage, les cuisinières électriques ou les réfrigérateurs.

4. Tenez les enfants éloignés!

- Prenez soin que d'autres personnes ne touchent pas le compresseur ou le câble. Tenez-les à l'écart de votre zone de travail.

5. Conservez votre compresseur à un endroit sûr.

- Il est conseillé de conserver le compresseur non utilisé dans un local sec et fermé et inaccessible aux enfants.

6. Ne surchargez pas votre compresseur.

- Vous travaillez mieux et plus sûrement dans la gamme de puissance indiquée.

7. Portez des vêtements de travail appropriés.

- Ne portez pas de vêtements larges ou de bijoux. Ils pourraient être happés par des pièces mobiles. Il est recommandable de porter des gants en caoutchouc et des chaussures antiglissantes pendant les travaux à l'extérieur. Si vous avez les cheveux longs, portez un filet.

8. Utilisez des lunettes de sécurité.

- Utilisez un masque de protection respiratoire pour les travaux produisant de la poussière.

9. Préservez le câble.

- Ne tirez pas le compresseur par le câble; n'utilisez pas le câble pour retirer la fiche de la prise de courant. Préservez le câble de la chaleur, de l'huile et des arêtes vives.

10. N'élargissez pas trop votre rayon d'action.

Évitez une position anormale. Veillez à adopter une position sûre. Maintenez toujours votre équilibre.

11. Entretenez votre compresseur soigneusement.

- Maintenez votre compresseur propre pour assurer un bon fonctionnement en toute sécurité. Respectez les consignes d'entretien. Contrôlez régulièrement la fiche et le câble; en cas de détérioration, faites-les remplacer par un spécialiste agréé. Contrôlez régulièrement les câbles de rallonge et remplacez-les s'ils sont endommagés.

12. Retirez la fiche de la prise de courant.

- En cas de non-utilisation et avant l'entretien.

13. Enlevez les clés à outil.

- Avant de mettre l'appareil en marche, assurez-vous que les clés et les outils de réglage ont été enlevés.

14. Évitez le démarrage intempestif.

- Avant de brancher l'appareil, vérifiez que l'interrupteur est mis hors circuit.

15. Soyez toujours attentif.

Observez votre travail. Procédez de manière sensée. N'utilisez pas le compresseur si vous êtes peu concentré.

16. Contrôlez que votre compresseur n'est pas endommagé.

- Avant d'utiliser le compresseur, vérifiez soigneusement que les dispositifs de sécurité ou les pièces légèrement endommagées fonctionnent parfaitement et conformément aux fins. Contrôlez que le fonctionnement des pièces mobiles est assuré; vérifiez qu'elles ne sont pas coincées

ou endommagées. Toutes les pièces doivent être correctement montées pour garantir un fonctionnement optimal. Les dispositifs de sécurité et les pièces détériorés seront réparés ou remplacés de manière adéquate par un service après-vente, sauf autre indication dans les instructions de service. Les interrupteurs endommagés seront remplacés par un service après-vente. N'utilisez pas d'outils dont l'interrupteur ne se laisse pas mettre en et hors service.

17. Attention!

- Nous vous conseillons pour votre propre sécurité d'utiliser uniquement les accessoires et les appareils supplémentaires indiqués dans le mode d'emploi ou recommandés ou indiqués par le fabricant. L'utilisation d'outils ou accessoires autres que mentionnés dans le mode d'emploi ou dans le catalogue, peut entraîner des risques de blessure pour votre personne.

18. Faites effectuer des réparations exclusivement par un spécialiste électricien.

Ne confiez les réparations qu'à un spécialiste électricien, sinon il y a risque d'accident pour l'utilisateur.

19. Raccordez le dispositif d'aspiration de poussière.

- Si des dispositifs pour le raccordement d'aspiration de poussière existent, veillez à ce que ceux-ci soient raccordés et utilisés.

20. Bruits

- Les bruits de ce compresseur sont mesurés selon IEC 59 CO 11, IEC 704, DIN 45635, partie 21, NFS 31-031 (84/537/CEE). Le niveau sonore sur le lieu de travail peut dépasser 85 dB (A). Dans ce cas, des mesures d'insonorisation doivent être prises pour l'utilisateur.

Gardez bien les consignes de sécurité.

F**Lisez attentivement le mode d'emploi avant la mise en service!**

Caractéristiques techniques	
Branchement secteur	230 V ~ 50 Hz
Puissance du moteur kW/CV	1,5 / 2
Vitesse de rotation du compresseur min ⁻¹	2850
Pression de service bar:	8
Capacité du réservoir à air comprimé (en litres)	24
Puissance d'aspiration théorique l/min.	210
Niveau de puissance acoustique LWA en dB (A)	97
Niveau de pression acoustique LPA en dB (A)	87
Type de protection	IP 20
Poids en kg	31

L'appareil est antiparasité selon les directives CE 89/336 CEE.

L'appareil n'est pas prévu pour le fonctionnement à l'air libre, selon Art. 3 de la directive CE 2000/14/CE.

Instructions d'implantation

- Vérifiez que l'appareil n'a pas été endommagé pendant le transport. En cas d'avarie, informez immédiatement l'entreprise de transport qui a livré le compresseur.
- Avant la mise en service, contrôlez le niveau d'huile dans la pompe du compresseur.
- Il est recommandable d'installer le compresseur à proximité du consommateur.
- Évitez les tuyaux à air et les câbles d'alimentation (câbles de rallonge) longs.
- Veillez à ce que l'air aspiré soit sec et sans poussière.
- N'installez pas le compresseur dans un local humide ou détrempé.
- Le compresseur doit être utilisé uniquement dans des endroits adéquats (bonne ventilation, température ambiante +5°/+40° C). Il ne doit y avoir dans la salle aucune poussière, aucun acide, aucune vapeur, aucun gaz explosif ou inflammable.
- Le compresseur doit être employé dans des endroits

secs. Il ne peut être utilisé dans des zones où l'on travaille avec des éclaboussures d'eau.

Consignes de sécurité pour les travaux avec l'air comprimé et la peinture au pistolet

Attention! Observez la norme UVV-VBG 16!

Le compresseur et les conduites atteignent de hautes températures pendant le fonctionnement. Vous pouvez vous brûler en les touchant.

Maintenez les gaz ou fumées aspirés par le compresseur libres d'impuretés; elles pourraient prendre feu ou exploser dans le compresseur.

En desserrant le raccord souple, maintenez la pièce d'accouplement du tuyau avec la main pour empêcher des blessures dues au rebondissement du tuyau. Portez des lunettes de sécurité pendant les travaux de pistolage. Les corps étrangers et les pièces éjectées peuvent facilement provoquer des blessures.

Ne dirigez le pistolet à air ni sur des personnes ni ne l'utilisez pour nettoyer le vêtement que vous portez.

Suivez les consignes de sécurité relatives à la peinture au pistolet!

Attention. Respectez la norme UVV-VBG 23.

- N'utilisez ni laques ni solvants à un point d'inflammation inférieur à 21° C.
- Ne chauffez ni laques ni solvants.
- Si vous employez des liquides nocifs, il est indispensable de vous protéger par un filtre (masque de visage). Suivez aussi les informations de protection données par les fabricants de tels matériaux.

- Ne fumez en aucun cas pendant les travaux de pistolage. Les fumées de peinture sont aussi facilement inflammables.
- Le feu nu est interdit; n'utilisez pas non plus de machines produisant des étincelles.
- Ne gardez ni ne mangez d'aliments ou de boissons dans le local de travail. Les fumées de peinture sont nocives.
- Le local de travail doit être plus grand que 30 m³; assurez un changement d'air suffisant pendant les travaux de pistolage et de séchage. Ne pas pulvériser contre le vent. Respectez par principe les règlements de la police locale lors du pistolage de produits inflammables ou dangereux.
- N'utilisez pas de fluides tels que white-spirit, alcool butylique et dichlorométhane en contact avec le tuyau à pression en chlorure de polyvinyle (durée de vie réduite).

Service de réservoirs à air comprimé conformément au règlement relatif aux réservoirs à air comprimé (§ 13)

1. Celui qui utilise un réservoir à air comprimé est obligé de le conserver dans un état conforme aux prescriptions, de l'utiliser et de le surveiller selon les règles. Il est de même tenu à effectuer immédiatement les travaux nécessaires d'entretien et de réparation et de prendre les mesures de sécurité appropriées selon les circonstances.
2. Le cas échéant, l'autorité de surveillance peut ordonner des mesures de contrôle nécessaires.
3. Il est interdit d'utiliser un

réservoir à air comprimé en état défectueux qui pourrait mettre les employés ou des tiers en danger.

4. Dans le cas où le réservoir à air comprimé des classes III, IV, VI et VII présente des défauts sur les parois subissant une pression, ce qui pourrait entraîner une mise hors service selon § 13, alinéa 3, l'utilisateur doit immédiatement informer un expert et convenir avec lui des mesures requises à prendre.

Mise en service

Montage des roues:
Les roues fournies doivent être montées selon la figure 1.

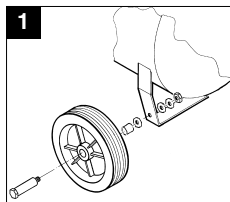

Montage du tampon en caoutchouc:

Le tampon en caoutchouc doit être monté sur le pied d'appui selon la figure 2.

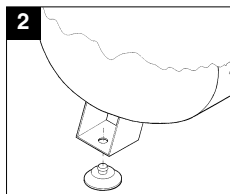

Remplacement du filtre à huile et montage du filtre à air (3)

Retirez le bouchon de l'ouverture de remplissage de l'huile à l'aide d'un tourne-vis et placez le bouchon de fermeture (2) dans cet orifice.

Attention ! Contrôlez le niveau de l'huile.

Vissez le filtre à air (1) dans le trou latéral de la pompe du

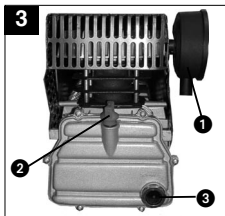

compresseur.

Installation électrique:

Le compresseur est muni d'un câble secteur et d'une fiche à contact de mise à la terre. Celle-ci peut être raccordée à toute prise de courant de sécurité de 230 V protégée par un fusible de 16 A. Les conduites longues, les câbles de rallonge, les enrouleurs de câble etc. peuvent occasionner une baisse de tension et empêcher le démarrage du moteur. A des températures inférieures à 0° C, il peut être difficile de démarrer le moteur.

F

Explication du panneau de contrôle et d'affichage

- 1 Interrupteur manométrique
- 2 Valve de sécurité
- 3 Manomètre (indication de la pression de la chaudière)
- 4 Manomètre (pression réglée est indiquée)
- 5 Réducteur de pression (réglage de la pression)
- 6 Interrupteur Marche/Arrêt

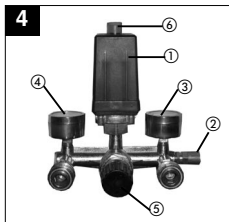

Maintenance et entretien

● Eau de condensation

Evacuer tous les jours l'eau de condensation en ouvrant la soupape de vidange (sur le fond du réservoir à air comprimé).

● Valve de sécurité

La valve de sécurité est réglée sur la pression maximale admissible du réservoir à air comprimé. Il n'est pas admissible de dérégler la valve de sécurité ou d'en enlever le plomb.

● Contrôler régulièrement le niveau d'huile:

Le niveau d'huile doit être visible dans le verre-regard entre le point de contrôle rouge du niveau d'huile et la ligne supérieure du verre-regard. Vidange: Huile recommandée: SAE 15W/40 ou équivalent. Le premier remplissage doit être vidangé après 100 heures de fonctionnement.

- Après, vidangez l'huile toutes les 500 heures de fonctionnement et remplissez avec la nouvelle huile.

● Vidange:

Mettez le moteur hors circuit et retirez la fiche de la prise de courant. Après avoir évacué la pression d'air éventuelle, vous pouvez dévisser la vis de vidange d'huile sur la pompe du compresseur.

Pour éviter que l'huile ne sorte sans contrôle, laissez-la couler dans une tôle d'égouttage pour le recueillir dans un récipient.

Si l'huile ne s'est pas complètement écoulée, nous vous recommandons d'incliner un peu le compresseur.

● Déposez l'huile usée à une station de collecte appropriée.

Après avoir évacué l'huile, resserrez la vis de vidange d'huile/verre-regard.

Enlevez le couvercle de la vis de remplissage d'huile à l'aide d'un tournevis et remplissez avec la nouvelle huile jusqu'à ce que le niveau d'huile dans le verre-regard ait atteint le point rouge. Remettez ensuite le couvercle sur la vis de remplissage d'huile.

1. Filtré
2. Vis de remplissage d'huile
3. Vis de vidange d'huile
4. verre-regard

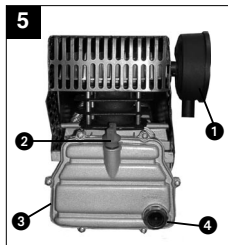

● Nettoyage du filtre d'aspiration

Le filtre d'aspiration empêche l'aspiration de poussière et de salissures. Il est indispensable de nettoyer ce filtre au moins toutes les 300 heures de fonctionnement. Un filtre d'aspiration bouché réduit considérablement la puissance du compresseur.

Le filtre peut être retiré selon la figure 3. Nettoyez le filtre avec de l'essence à détacher et remettez-le en place.

Attention! Attendez que le compresseur soit complètement refroidi!
Risque de brûlure!

Réglage de l'interrupteur manométrique

L'interrupteur manométrique est ajusté à l'usine.

Pression de mise en circuit:
5 bar
Pression de mise hors circuit:
8 bar

Afin de régler la différence de pression, procédez comme suit: Enlevez le capot de l'interrupteur manométrique (en dévissant la vis de fermeture). Vous réglez la pression de différence DP sur la vis 1 à l'aide d'une clé à douille de 8 mm. En tournant vers la droite, la pression de différence augmente ainsi que simultanément la pression de mise hors circuit. En tournant vers la gauche, la pression de différence diminue; par cela, la pression de mise hors circuit est plus réduite.

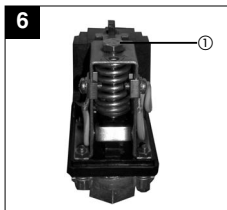

Causes éventuelles de pannes

qui provoquent une surcharge du moteur et ainsi une réaction de la protection contre les surcharges:

- tension de secteur trop élevée
- températures d'ambiance trop élevées et ventilation insuffisante
- valves du compresseur défectueuses ou valve de retenue non étanche
- niveau d'huile minimal, palier de bielle fonctionnant sans souplesse

Après une pause de refroidissement, remettez les moteurs à courant alternatif en circuit. Évitez le contact avec les agrégats chauds et la tuyauterie.

Commande de pièces de rechange

Pour les commandes de pièces de rechange, vous devrez indiquer les références suivantes:

1. Type de l'appareil
2. No. d'article de l'appareil
3. No. d'identification de l'appareil
4. No. de pièce de rechange de la pièce requise



Avvertenze generali sulla sicurezza

Attenzione! Usando questo compressore si devono osservare le seguenti misure fondamentali sulla sicurezza per la protezione contro scosse elettriche, pericolo di lesioni e d'incendio. Leggete ed osservate queste istruzioni, avanti di adoperare l'apparecchio.

1. **Tenete in ordine i Vostri indumenti da lavoro**
 - Dal disordine sul posto di lavoro ne consegue un pericolo d'infortunio.
2. **Tenete conto dell'influenza ambientale**
 - Non esponete il compressore alla pioggia. Non adoperate l'apparecchio in ambiente umido o bagnato. Operate con adeguata illuminazione. Non adoperate il compressore vicino a liquidi infiammabili o gas.
3. **Protegete Voi stesso dalle scosse elettriche**
 - Evitate di toccare col corpo parti con messa a terra, ad es. tubi, radiatori, fornelli, frigoriferi.
4. **Tenetevi lontano i bambini!**
 - Non consentite ad altre persone di toccare il compressore o il cavo, teneteli lontano dal posto di lavoro.
5. **Conservate il compressore in luogo sicuro**
 - Se non adoperate il compressore, conservatelo in una stanza chiusa ed irraggiungibile per i bambini.
6. **Non sovraccaricate il compressore**
 - Lavorate meglio e più sicuramente nell'ambito di potenza specificato.
7. **Portate indumenti da lavoro adeguati**
 - non portate indumenti larghi o gioielli. Potreste venire afferrato da parti mobili. Lavorando all'aperto si consigliano guanti di gomma e calzature con suole antiscivolo. Se avete i capelli lunghi, copriteli con una rete per capelli.

8. **Portate occhiali protettivi**
 - Effettuando lavori che producono molta polvere, utilizzate una maschera antipolvere.
9. **Non usate il cavo per uno scopo diverso da quello previsto**
 - Non tirate il compressore prendendolo per il cavo, che non userete per staccare la spina dalla presa di rete. Proteggete il cavo da forte calore, olio e spigoli taglienti.
10. **Non sovrappotendersi fuori dall'ambito di lavoro**
 - Evitate di dare al corpo posizioni anormali. Operate su fondo solido e sempre conservando l'equilibrio.
11. **Curate con diligenza il Vostro compressore**
 - Tenete pulito il Vostro compressore, per così lavorare bene e in modo sicuro. Rispettate le prescrizioni per la manutenzione. Controllate regolarmente la spina ed il cavo e, se danneggiati, fateli mettere a posto da uno specialista di fiducia. Controllare regolarmente i cavi di prolunga e sostituire quelli danneggiati.
12. **Staccate la spina dalla presa di corrente**
 - Non utilizzandolo, prima della manutenzione.
13. **Non lasciarvi inserita nessuna chiave per attrezzi**
 - Prima dell'avviamento, verificate che chiavi ed attrezzi di regolazione siano stati allontanati.
14. **Evitate avviamenti involontari**
 - Collegandolo alla tensione di rete, accertateVi che l'interruttore sia spento.
15. **State sempre all'erta**
 - Tenete d'occhio il Vostro lavoro. Operate razionalmente. Non utilizzate il compressore con mente concentrata altrove.
16. **Verificate che il Vostro compressore non presenti danni**
 - Prima di ulteriormente adoperare il compressore, verificate accuratamente che i dispositivi di sicurezza o le parti lievemente danneggiate funzionino perfettamente e regolamentatamente. Verificate che le parti mobili funzionino a dovere, che non s'impigliano e

che non vi siano componenti danneggiati. Tutti i componenti devono essere esattamente installati, per garantire tutte le condizioni operative dell'apparecchio. I dispositivi di sicurezza ed i componenti danneggiati devono venire riparati o ricambiati in un'officina di servizio clientela, salvo altre disposizioni espresse nelle istruzioni per l'uso.

Gli interruttori danneggiati devono venire ricambiati in un'officina di servizio clientela. Non adoperate attrezzi il di cui interruttore non si lascia né accendere e né spegnere.

17. Attenzione!

Per ragioni della Vostra sicurezza, adoperate solamente attrezzi addizionali ed accessori che sono specificati nelle modalità d'impiego o consigliati oppure specificati dal produttore stesso. L'uso di attrezzi necessari o di accessori, non specificati nelle istruzioni per l'uso o nel catalogo, possono rappresentare un pericolo personale di lesione per Voi stesso.

18. Riparazioni soltanto da un elettricista specializzato

- Fare effettuare eventuali riparazioni soltanto da un elettricista specializzato, altrimenti l'operatore potrebbe incorrere in gravi infortuni.

19. Collegare i dispositivi aspirapolvere

- Disponendo di raccordi a cui applicare i dispositivi aspirapolvere, accertateVi che questi siano stati collegati e vengano adoperati.

20. Rumore

- Il rumore di questo compressore viene rilevato in conformità alle norme IEC 59 CO 11, IEC 704, DIN 45635 parte 21, NFS 31-031 (84/537/CEE). Il rumore sul posto di lavoro può superare gli 85 dB (A). In tal caso è necessario prendere le adeguate misure per proteggere l'operatore contro il rumore.

Conservate bene le Avvertenze sulla sicurezza.



Prima della messa in funzione leggete attentamente le istruzioni!

Dati tecnici	
Collegamento rete elettrica	230 V ~ 50 Hz
Potenza del motore kW/CV	1,5 / 2
Numero giri del compressore/min ⁻¹	2850
Pressione al funzionamento in bar	8
Volume del recipiente a pressione (in litri)	24
Potenza teorica d'assorbimento l/min	210
Livello potenza acustica LWA in dB (A)	97
Livello intensità acustica LPA in dB (A)	87
Tipo di protezione	IP 20
Peso dell'apparecchio in kg	31

L'apparecchio è schermato contro i radiodisturbi secondo le direttive CE 89/336 CEE.

L'apparecchio non è previsto per l'esercizio all'aperto secondo l'articolo 3 della direttiva CE 2000/14/CE.

Avvertenze sul collocamento

- Verificate che l'apparecchio non presenti danni di trasporto. Comunicare tempestivamente gli eventuali danni rilevati all'impresa trasporti, che ha provveduto alla consegna del compressore.
- Prima della messa in funzione bisognerà controllare il livello dell'olio della pompa del compressore.
- Il collocamento del compressore dovrebbe avvenire vicino al consumatore.
- Sono da evitare lunghe condutture dell'aria e lunghe condutture di raccordo (cavi di prolunga).
- Verificate che l'aria assorbita sia asciutta e senza polvere.
- Non collocare il compressore in una stanza umida o bagnata.
- Il compressore deve venire usato soltanto in luoghi adatti (ben aerati, temperatura ambiente +5°/+40°C). Il luogo deve essere privo di polvere, acidi, vapori, gas esplosivi o infiammabili.

- Il compressore è adatto per l'uso in luoghi asciutti. L'uso non è concesso nelle zone dove si lavora con spruzzi d'acqua.

Avvertenze sulla sicurezza per il lavoro con aria compressa e spruzzatori per colori.

Attenzione! Attenersi alla UVV-VGB 16!

Organo compressore e condutture raggiungono alte temperature durante il funzionamento. Toccandoli ci si potrebbe scottare.

I gas o i vapori assorbiti dall'organo compressore devono essere senza sostanze aggiuntive, le quali potrebbero causare incendi ed esplosioni nell'organo compressore.

Staccando l'organo di raccordo del tubo, lo si dovrà tenere fermo con la mano, per così evitare ferite causate dal tubo rapidamente retrocedente. Lavorando con la pistola soffiaria compressa, portare gli occhiali protettivi. I corpi estranei e le particelle soffiate via possono

facilmente causare delle ferite. Non puntare la pistola soffiaria compressa contro persone o indumenti portati sul corpo.

Osservare le avvertenze sulla sicurezza operando con spruzzatori per colori.

Attenzione! Attenersi alla UVV-VGB 23!

- Non lavorate con vernici o solventi con punto d'infiammabilità inferiore ai 21° C.
- Non si devono riscaldare le vernici o i solventi.
- Lavorando liquidi nocivi alla salute, si dovrà utilizzare dispositivi filtranti protettivi (maschere per il viso). Osservate anche le dichiarazioni fatte dal produttore di queste sostanze riguardanti le misure di sicurezza.

1

- Durante il procedimento di spruzzatura, nonché sul luogo di lavoro, non si deve fumare. Anche i vapori emessi dai colori sono facilmente infiammabili.
- Focolari, luce aperta o macchine produttrici di scintille non devono trovarsi oppure operare sul luogo.
- Non custodire o consumare nella stanza da lavoro cibi o bevande. I vapori emessi dai colori sono nocivi.
- Il volume della stanza da lavoro deve superare i 30 m³, e si deve far sì che lo cambio dell'aria sia garantito durante la spruzzatura o l'asciugamento. Non spruzzare contro vento. Spruzzando delle sostanze infiammabili oppure pericolose, osservare le disposizioni prefissate dalle autorità di polizia locale.
- Utilizzandolo col tubo a pressione in PVC non operare con benzina di prova, alcole butilico e cloruro metilico (riduzione della longevità).

Funzionamento con recipienti in pressione secondo il Regolamento sui recipienti a pressione (§ 13)

1. Chi si serve di un recipiente a pressione, dovrà tenere lo stesso in stato regolamentare, servirsene e sorvegliarlo regolamentariamente e a fare tempestivamente eseguire i lavori di manutenzione necessari, nonché a prendere le misure di sicurezza rispettivamente occorrenti.
2. L'ispettore può singolarmente ordinare le necessarie misure di sorveglianza.
3. Non ci si deve servire di un

recipiente in pressione evidenziante dei difetti, i quali potrebbero causare danni agli operatori o a terzi.

4. Se i recipienti in pressione dei gruppi III, IV, VI e VII evidenziano dei danni sulle guaine in pressione, che di conseguenza comportano una sospensione dell'utilizzo fissato dal § 13, comma 3, l'operatore deve informare il perito e concordare con lui le relative misure da prendere.

Assemblaggio e messa in funzione

Montaggio delle ruote portanti
Effettuare il montaggio delle ruote portanti in dotazione come

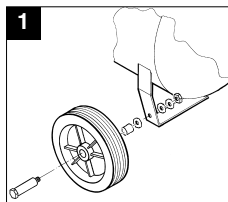

illustrato nel disegno 1.

Montaggio del paracolpi in gomma:

Il paracolpi in gomma in dotazione deve essere montato sul piede d'appoggio come

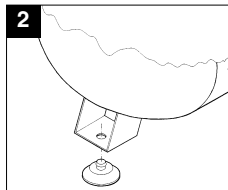

specificato nel disegno 2.

Sostituzione del filtro dell'olio e montaggio del filtro dell'aria (3)

Togliete il tappo del bocchettone di riempimento dell'olio con un giravite ed inserite il tappo di chiusura allegato (2) nel bocchettone di riempimento dell'olio.
Attenzione! Controllare il livello dell'olio.

Avvitare il filtro dell'aria (1) nella perforazione laterale della pompa

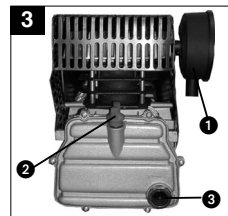

di compressione.

Allacciamento elettrico

Il Compressore è provvisto di un cordone elettrico con spina provvista di contatto di protezione. Questo lo potete collegare ad una presa di corrente con contatto di protezione e tensione da 230 V - 50 Hz con interraccordo ad una valvola di sicurezza da 16 A. Sia le condutture lunghe sia le prolunghie, i tamburi avvolgicavo ecc. provocano una diminuzione della tensione e possono impedire l'avviamento del motore. Con temperature basse, al di sotto dei 0° C, l'avviamento del motore non potrebbe avere luogo per via della risultante difficoltosa scorrevolezza.

Spiegazione degli organi di comando e controllo aria compressa

- 1 Pulsante
- 2 Valvola di sicurezza
- 3 Manometro (lettura pressione della caldaia)
- 4 Manometro (vi si può leggere la pressione prerogolata)
- 5 dispositivo riduttore di pressione (regolazione della pressione)
- 6 Interruttore Acceso/Spento

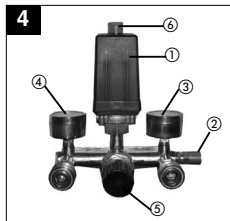

Cura e manutenzione

● Condensa:

si deve quotidianamente fare uscire la condensa aprendo la valvola di eduzione.

● Valvola di sicurezza:

la valvola di sicurezza è prerogolata sulla pressione massima possibile del recipiente in pressione. Non è lecito spostare la valvola di sicurezza o allontanarne i piombi.

● Controllare regolarmente il livello dell'olio:

Il livello dell'olio, rilevabile nell'apposito finestrino di controllo, deve trovarsi fra il punto di controllo rosso ed il margine superiore del finestrino stesso. Cambio dell'olio: olio consigliato SAE 15W/40 o un altro equivalente.

Il primo riempimento deve essere fatto dopo 100 ore di funzionamento. I seguenti cambi dell'olio devono avvenire dopo rispettivamente 500 ore di funzionamento.

● Cambio dell'olio:

spegnete il motore e staccate la spina dalla presa di rete. Dopo avere eventualmente fatto uscire l'aria compressa presente, potete svitare fuori la vite di scarico olio sulla pompa di compressione. Affinché l'olio non ne fuoriesca a trascuratamente, ponetevi sotto una specie di gronda facendovi scorrere l'olio che cadrà in un recipiente. Se l'olio non fuoriuscisse tutto, Vi consigliamo d'inclinare un pochino il compressore.

Smaltire l'olio usato presso un relativo centro di raccolta olio usato.

Dopo aver fatto fuoriuscire l'olio, riavvitate la vite scarico olio/finestrino di controllo. Prendete un cacciavite ed allontanate il coperchio della vite di riempimento olio, versatevi dentro l'olio nuovo fino a raggiungere il punto rosso sul finestrino di controllo. Infine riponetelo il coperchio sulla vite di riempimento olio.

- 1 Filtro
- 2 Vite di riempimento olio
- 3 Vite scarico olio
- 4 Finestrino di controllo

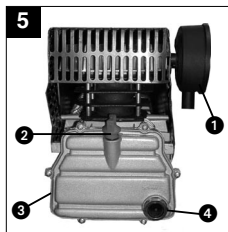

● Pulizia del filtro di aspirazione

Il filtro di aspirazione impedisce l'assorbimento di polvere o impurità. È necessario pulire questo filtro almeno ogni 300 ore di funzionamento. Un filtro otturato compromette notevolmente la potenza del motore. Lavare a fondo il filtro con del benzolo e riporvelo. Il filtro lo si può prelevare come illustrato nella figura 3. Lavare a fondo il filtro e riporlo.

Attenzione! Attendere fino a che l'organo compressore si sarà completamente raffreddato! Pericolo di ustione!

Regolazione del pulsante

Il pulsante è stato regolato nello stabilimento.

Pressione d'accensione 5 bar
Pressione di spegnimento 8 bar

Per postregolare la differenza di pressione, proseguire come in seguito descritto:
Prelevare l'organo copripulsante (svitando fuori la vite di chiusura). Prendere una chiave a tubo da 8 mm e regolare la pressione DP sulla vite 1. Girando verso destra aumenta la differenza di pressione e contemporaneamente la pressione di spegnimento. Girando verso sinistra diminuisce la differenza di pressione, che provoca una diminuzione della pressione di spegnimento.

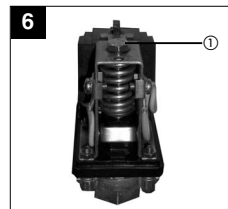



Possibili irregolarità operative

dalle quali ne può conseguire un sovraccarico del motore e quindi un autoazionamento gancio della sganciatore di sovraccarico:

- tensione di rete troppo alta
- temperatura ambiente troppo alta ed insufficiente quantità d'aria di mandata
- valvole di compressione difettose oppure la valvola di rinculo perde
- livello dell'olio minimo, cuscinetto di biella si muove con fatica.

Dopo un intervallo di raffreddamento riavviare i motori a corrente alternata. Evitate di toccare le parti caldissime degli organi aggregati e delle condutture.

Commissione dei pezzi di ricambio

Volendo commissionare dei pezzi di ricambio, si dovrebbe dichiarare quanto segue:

- modello dell'apparecchio
- numero dell'articolo dell'apparecchio
- numero d'ident. dell'apparecchio
- numero del pezzo di ricambio del ricambio necessitato.

Általános biztonsági utasítások

Figyelem! Ezen elektromos kompresszor használatát alkalmával, az áramütés, személyi sérülés és a tűzveszély elkerülése végett, vegye figyelembe az alapvető biztonsági intézkedéseket. Olvassa és vegye figyelembe ezeket az utasításokat, mielőtt használná a készüléket.

- Tartsa a munkakörét rendben**
 - Rendeltenség a munkakörbe balesetet idéz elő.
- Vegye a környezeti befolyásokat figyelembe**
 - Ne tegye ki a kompresszort esőnek. Ne használja a kompresszort nedves vagy vizes környezetben. Gondoskodjon jó megvilágításról. Ne használja a kompresszort gyúlékony folyadékok vagy gázok közelében.
- Óvja magát az áramütéstől**
 - Kerülje el a földelt részekkel való testi érintkezést, mint például csövekkel, fűtőtestekkel, tűzhelyekkel, hűtőszekrényekkel.
- Tartsa a gyerekeket távol!**
 - Ne engedje meg más személynek, hogy megérintse a kompresszort vagy a kábelt, tartsa őket a munkakörétől távol.
- Tárolja biztonságosan a kompresszort**
 - A nem használt kompresszort egy száraz, lezárt helyen és a gyerekek számára hozzáférhetetlenül kell tárolni.
- Ne terhelje túl a kompresszort**
 - Jobban és biztonságosabban dolgozik a megadott teljesítményi körben.
- Viseljen megfelelő munkaruhát**
 - Ne viseljen bő ruhát vagy ékszert. Ezeket elkaphatják a mozgó részek. A szabadban történő munkálatoknál gumikesztyű és tapadós lábbeli ajánlatos. Hosszú hajnál viseljen hajhálót.
- Hordjon védőszemüveget**
 - Porképző munkálatoknál használjon pormaszkot.

9. Ne használja fel olyan célokra a kábelt, amelyekre ez nincs előlátva

- Ne húzza a kompresszort a kábelnél fogva, és ne használja fel a kábelt a csatlakozó dugó kihúzására a fal dugaszoló aljzatból. Óvja a kábelt hőségétől, olajtól és éles szélektől.

10. Ne terjeszse túl ki az állóhelyét

- Kerülje el az abnormális testtartást. Gondoskodjon biztos állásról, és tartsa mindenkor az egyensúlyt.

11. Ápolja gondosan a kompresszort

- Tartsa a kompresszort tisztán, hogy jól és biztonságosan tudjon dolgozni. Kövesse a karbantartási előírásokat. Ellenőrizze rendszeresen a szerszám dugós csatlakozóját és a kábeljárt, és sérülés esetén cseréltesse ki ezt egy elismert szakember által.

12. Húzza ki a hálózati dugót

- A készülék nem használatánál és a karbantartás előtt.

13. Ne hagyjon benne

semmilyen szerszámkulcsot - Bekapcsolás előtt ellenőrizze le, hogy a kulcsok és a bedőlítő szerszámok el vannak távolítva.

14. Kerülje el az akaratlan indítást

- Bizonyosodjon meg róla, hogy a kapcsoló a hálózatba való bedugáskor ki van kapcsolva.

15. Legyen mindig figyelmes

- Ügyeljen arra amit csinál. Fogjon okosan a munkához. Ne használja a kompresszort, ha nem koncentrált.

16. Ellenőrizze le a kompresszort sérülésekre

- A kompresszor további használata előtt a biztonsági berendezéseket vagy enyhén sérült részeket meg kell gondosan vizsgálni azok hibátlan és meghatározásuknak megfelelő működésükre. Vizsgálja meg, hogy a mozgó részek működése rendben van, és hogy nem szorulnak vagy részeik nincsennek károsulva. Minden résznek helyesen fel kell szerelve lennie és minden feltételt

teljesítenie, hogy a szerszám kifogástalan működése biztosítva legyen. Károsult biztonsági berendezéseket és részeket szakszerűen egy vevőszolgálati műhely által kell megjavíttatni vagy kicseréltetni, ha a használati utasításban nincs más megadva. A károsult kapcsolókat egy vevőszolgálati műhely által muszáj kicseréltetni. Ne használjon olyan szerszámokat ahol a kapcsolót nem lehet ki - és bekapcsolni.

17. Figyelem!

- Saját biztonságáért, csak a használati utasításban idézett vagy a szerszám előállítójától ajánlott vagy megnevezett kellékeket és pótgépeket használjon. A használati utasításban vagy a katalógusban ajánlott bevetési szerszámoktól vagy kellékektől eltérőek használata egy személysérülést veszélyt jelenthet az Ön számára.

18. Javítások csak egy villamossági szakember által

Javításokat csak egy villamossági szakember végezhet el, különben balesetek érhetik a használatot.

19. Kapcsolja rá a porelszívó berendezést

- Ha van rajta csatlakozás a porelszívó berendezésekhez, akkor bizonyosodjon meg arról, hogy ezek rá vannak-e kapcsolva és üzemeltetve is.

20. Zaj

- Ennek a kompresszornak a zaját az IEC 59 CO 11, IEC 704, DIN 45635 21-es rész, NFS 31-031 (84/537/EWG) szerint mérik. A munkahelyen a zaj túllépheti a 85 dB-t (A). Ebben az esetben az üzemeltetők részére zajvédelmi intézkedésre van szükség.

Jól őrizze meg a biztonsági utasításokat.

Kérjük olvassa az utasítást üzembe helyezés előtt figyelmesen át!

H

Technikai adatok	
Hálózati csatlakozás	230 V ~ 50 Hz
A motor teljesítménye kW/PS	1,5 / 2
Kompresszor-fordulatszám perc ⁻¹	2850
Üzemnyomás bar	8
Nyomótartály térfogata (liter-ben)	24
Teo. szívóteljesítmény l/perc.	210
Hangteljesítménymérték LWA dB (A)-ben	97
Hangnyomásmérték LPA dB (A)-ben	87
Védelmi rendszer	IP 20
A készülék tömege kg-ban	31

A készülék rádió-zavarásúrés szempontjából megfelel a 89/336 EWG EG- irányvonalai ajánlásoknak.
A készülék a 2000/14/EG irányvonal 3-ik szakaszának megfelelően, nem lett a szabadban történő használatra előrelátva.

Utasítás a készülék felállításához

- Vizsgálja felül a készüléket nem e sérült meg a szállításnál. Az esetleges sérüléseket jelentsen azonnal annál a szállítási vállalatnál, amelyik a kompresszort szállította.
- Az üzembevétel előtt muszáj a kompresszor szivattyú olajsztintét le ellenőrizni.
- Telepítse a kompresszort lehetőleg a fogyasztó közelébe.
- Kerülje el a hosszú légvezetőt és hosszú bevezetést (hosszabbítókat).
- Ügyeljen arra, hogy a beszívott levegő száraz és pormentes legyen.
- Ne telepítse a kompresszort egy nedves vagy vízes helyiségben.
- A kompresszort csak megfelelő termekben (jól szellőztetett, a környezetehőmérséklet +5°/+40°C) szabad üzemeltetni. A teremben nem

- szabad porok, savnak, párának, robbanékony vagy lobbanékony gáznak lennie.
- A kompresszor száraz termekbeni használatra alkalmas. Tiltott a használata az olyan környezetben, ahol fröccsenővízzel dolgoznak.

Biztonsági utasítások a sűrített levegővel és a festékszórókkal történő munkákhoz

Figyelem! Vegye figyelembe az UVV-VBG 16 -ot!
Kompresszorok és ezek vezetőkelei üzemeltetés esetében magas hőmérsékleteket érnek el. Ezek megérintése égési sérüléseket okoznak.

A kompresszor által beszívott gázokat vagy párákat olyan keverékektől mentessen kell tartani, amelyek a kompresszorban tűzhozó vagy robbanáshoz vezethetnének.

A tömlőkapcsolat

megeresztésénél a kapcsolórészt kézzel fogni kell, azért hogy ezáltal megakadályozza a tömlő visszacsapódása általi sérüléseket.

A kifúvó pisztollyal történő munka esetén, viseljen védőszemüvegeket. Az idegen testek és a kifújt részek által könnyen sérülések keletkezhetnek.

Ne fújjon a kifúvó pisztollyal személyek felé és ne tisztítson vele ruhát a testen.

Vegye figyelembe a biztonsági utasításokat a festékszóróval történő munkánál

Figyelem UVV-VBG 23

- Ne használjon olyan lakkokat és oldószereket fel, amelyeknek a gyulladási pontja 21° C alatt van.
- Ne melegítse fel a lakkokat és az oldószereket.
- Ha az egészségre káros folyadékokat dolgoz fel, akkor védelem szempontjából szűrőkészülékek (arcvédők) szükségesek. Vegye figyelembe az ilyen anyagokat gyártók által megadott, a védőtintézkedésekkel kapcsolatos adatokat.
- A szórási folyamat alatt úgymint a munkateremben tilos a dohányzás. A festékek párái is könnyen gyúlékonyak.
- Nem szabad tűzhelyeknek, nyílt fényforrásoknak vagy szikrátképző gépeknek a teremben lenniük ill. nem szabad azokat üzemeltetni.
- Ne tároljon és ne fogyasszon élelmiszereket és italokat abban a teremben ahol dolgozik. A festékek párái károsak.
- A teremnek amelyben dolgozik 30 m²-nél nagyobbban kell lennie, és biztosítani kell a megfelelő szellőzést a festékszórásnál és szárításnál. Ne fecskendezzen a széllel szembe. A gyulladáskony és a veszélyes fecskendezési szerek fecskendezésénél vegye figyelembe a helyi rendőrségi hivatal előírásait.
- A PVC-nyomástömlővel együtt nem ajánlatos a következő médiák fajtáinak, mint pl. tesztbenzin, butylakohol és methylenchlorid feldolgozása (lecsökkenti az élettartamot).

Nyomótartályok üzemeltetése a nyomótartályok rendelete szerint (§ 13)

1. Aki egy nyomótartályt üzemeltet, annak a nyomótartályt egy szabályszerű állapotban kell tartania, szabályszerűen üzemeltetnie, ellenőriznie, a szükséges karbantartási és helyreállítási munkálatokat azonnal elvégeznie és a körülmények szerint szükséges biztonsági intézkedéseket elvégeznie.
2. Egyes esetekben a felügyeleti hatóság elrendelheti a szükséges felügyeleti intézkedéseket.
3. Egy nyomótartályt akkor nem szabad használni, ha olyan hibákat mutat fel, amelyek által az alkalmazottak vagy más személyek veszélyeztetve lennének.
4. Ha a III, IV, VI és VII csoportú nyomótartályok a nyomástviselő falazatokon károsulásokat mutatnak fel, amelyek a §13, 3-ik bekezdés szerinti üzemem kívül helyezéshez vezetnek, akkor az üzemeltetőnek értesítenie kell a szakértőt és egyeztetni vele a szükséges intézkedéseket.

Büszemeléshez

A futókerekek felszerelése:
A mellékelt futókereket az 1-es rajznak megfelelően kell

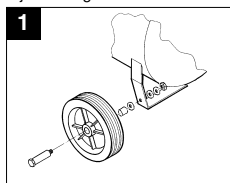

felszerelni.

A gumiütköző felszerelése:
A mellékelt gumiütközőt a 2-es rajznak megfelelően kell

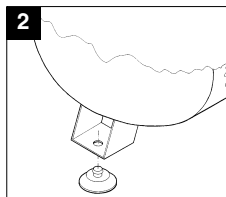

felszerelni a támasztólábra.

Az olajár kicserélése és a levegőszűrő felszerelése:

Távolítsa egy csavarhúzóval az olajbetöltőnyílás fedelét és tegye a mellékelt záródugót (2) az olajbetöltőnyílásba.

Csavarja be a levegőszűrőt (1) a kompresszor szivattyú oldali

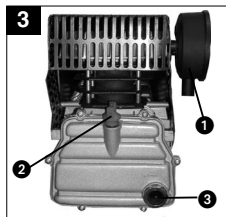

furatába.

Villamos csatlakozás:

Az kompresszor egy védőérintkezős dugóval felszerelt hálózati kábellel van ellátva. Ezt minden oljan 230V ~ 50 Hz -es védőérintkezős dugaszoló aljzatra rá lehet kapcsolni, amelyik 16 A-rel van biztosítva. Hosszú vezetékek, valamint hosszabbítók, kábeldobok stb. feszültségcsökést idéznek elő és meg tudják akadályozni a motorindítást.

H

Alacsony hőmérsékleteknél, 0°C alatt a motorindítás nehézkes járatuság által veszélyeztetve van.

A nyomólégszerelvény magyarázat

- 1 Nyomáskapcsoló
- 2 Biztonsági szelep
- 3 Manométer (kazánnyomás leolvasása)
- 4 Manométer (le lehet olvasni a beállított nyomást)
- 5 Nyomáscsökkentő (nyomásbeállítás)

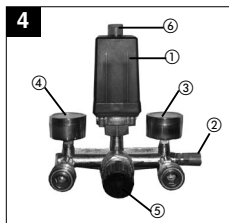

6 Ki / be - kapcsoló

Karbantartás és ápolás

● Kondenzvíz:

A kondenzvizet naponta ki kell engedni, a vízelvezetőszelep megnyitása által (a nyomótartály padlóján).

● Biztonsági szelep:

A biztonsági szelep a nyomótartály legmagasabb engedélyezett nyomásra van beállítva. Tilos a biztonsági szelep elállítása vagy a plomba eltávolítása.

● Rendszeresen felülvizsgálni az olajsíntet:

Az olajsíntetnek a figyelőablak piros olajellenőrző pontja és a figyelőablak felső pereme között kell láthatónak lennie. Olajcsere: ajánlott olaj: SAE

15W/40 vagy egyenértékű

Az első olajtöltést 100 óra üzemidő után kell kicserélni. Azután minden 500 óra üzemidő után le kell engedni az olajat és új olajjal utántölteni.

● Olajcsere:

Kapcsolja ki a motort és húzza ki a hálózati dugót a dugaszoló aljzatból. Miután az esetleg meglévő légnyomást leengedte, ki lehet csavarni a kompresszor szivattyúján levő olajleeresztőcsavart. Tartson egy kis bádorgcsatornát alá, azért hogy elkerülje az olaj ellenőrzésen kifolyását és gyűjtse össze az olajat egy tartályba. Ha az olaj nem folyik teljesen ki, akkor a kompresszor enyhé megdöntését ajánljuk.

Az öreg olajat a megfelelő fáradt olaj átvévhelyen megsemmisíteni.

Ha az olaj teljesen kifolyt, akkor csavarja újra be az olajleeresztőcsavart / figyelőablakot.

Addig töltsé be az új olajat, míg az olajsínt a figyelőablakban a piros pontot el nem éri. Ezután tegye ismét be az olajtöltődugót.

1 Szűrő

2 Olajtöltődugó

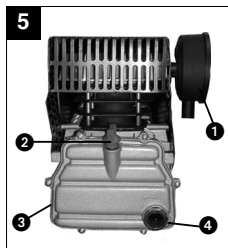

3 Olajleeresztőcsavar

4 Figyelőablak

● A szívószűrő tisztítása

A szívószűrő megakadályozza a por és a piszok beszívását. Ezt a szűrőt legalább minden 300 üzemóra után tisztítani kell. Egy eldugult szívószűrő erősen akadályozza a kompresszor teljesítményét. A szűrőt a 3 -es kép szerint lehet kivenni. MosóbENZINNEL kimosni a szűrőt, majd ismét berakni.

Figyelem! Várja meg amíg a kompresszor teljesen lehűl! Égési sérülések veszélye!

A nyomáskapcsoló beállítása

A nyomáskapcsoló gyárilag be van állítva.

Bekapcsolási nyomás cca. 5 bar
Kikapcsolási nyomás 8 bar

A nyomáskülömbésg elállításához, a következő képpen kell eljárni:

Vegye le a nyomáskapcsoló fedelét (kicsavarni a zárócsavart). Egy 8 mm-es dugókulccsal el lehet állítani az 1-es csavaron a különbözőzeti nyomást P. Jobbra felé történő fordításnál növekszik a különbözőzeti nyomás és egyidejűleg a lekapcsolási nyomás is. Balra felé fordításnál csökken a különbözőzeti nyomás, ezáltal a lekapcsolási nyomás is alacsonyabb lesz.

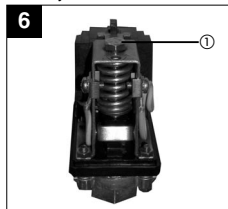

Lehetséges kihagyási okok

amelyek a motor túlterheléséhez és ezáltal a túlterhelésvédő üzemeléséhez vezetnek:

- Túl magas hálózati feszültség
- Túl magas a környezeti hőmérséklet és nem elegendő a levegőbevezetés
- Hibás kompresszorszelep vagy szivárgó visszacsapódási szelep.
- Minimális az olajsztint, nehézjáratú a hajtócsapágy

A váltakozó áramú motorokat a lehülési fázis után ismét bekapcsolni. Kerülje el a forró gépegyesrészec és csövezetékek megérintését..

Pótalkatrészek megrendelése

A pótalkatrészek megrendelésénél a következő adatokat kellene megadni:

- A készülék típusát
- A készülék cikk-számát
- A készülék ident- számát
- A szükséges pótalkatrész, pótalkatrész- számát

CZ**Všeobecné bezpečnostní pokyny**

Pozor! Při použití tohoto kompresoru je třeba na ochranu proti úderu elektrickým proudem, nebezpečí úrazu a požáru dbát následujících bezpečnostních opatření. Přečtěte si a dbejte těchto pokynů, ještě než začnete přístroj používat.

1. **Udržujte pracoviště v pořádku**
 - Nepořádek na pracovišti představuje nebezpečí úrazu.
2. **Berte na vědomí vlivy prostředí**
 - Nevystavujte kompresor dešti. Nepoužívejte kompresor ve vlhkém nebo mokřem prostředí. Postarejte se o dobré osvětlení. Nepoužívejte kompresor v blízkosti hořlavých kapalin nebo plynů.
3. **Chraňte se před úderem elektrickým proudem**
 - Vyhněte se tělesnému kontaktu s uzemněnými částmi, např. rourami, topnými tělesy, sporáky, ledničkami.
4. **Nepouštějte do blízkosti dětí!**
 - Nenechte jiné osoby dotýkat se kompresoru a kabelu, nepouštějte je na své pracoviště.
5. **Kompresor uschovávejte bezpečně**
 - Nepoužívaný kompresor by měl být uložen v suché, uzavřené místnosti a nedosažitelné pro děti.
6. **Kompresor nepřetěžujte**
 - Lépe a bezpečněji se pracuje v udaném rozsahu výkonu.
7. **Noste vhodné pracovní oblečení**
 - Nenoste široké oblečení a šperky. Mohly by být zachyceny pohyblivými částmi. Při práci na volném prostranství jsou vhodné gumové rukavice a pevná neklouzající obuv. V případě dlouhých vlasů noste vlasovou síťku.
8. **Používejte ochranné brýle**
 - Při prašných pracích používejte ochrannou dýchací masku.
9. **Nepoužívejte kabel pro jiné účely**
 - Nenoste nářadí za kabel a nepoužívejte ho na vytažení zástrčky ze zásuvky. Chraňte kabel před horkem, olejem a ostrými hranami.
10. **Nezaujímejte na pracovišti nevhodnou polohu**
 - Vyhněte se abnormálnímu držení těla. Zajistěte bezpečný postoj a udržujte v každém okamžiku rovnováhu.
11. **Kompresor pečlivě ošetřujte**
 - Udržujte kompresor čistý, abyste mohli dobře a bezpečně pracovat. Dbejte předpisů na údržbu. Pravidelně kontrolujte zástrčku a kabel a v případě poškození je nechtejte obnovit uznaným odborníkem. Pravidelně kontrolujte prodlužovací kabel a poškozený nahraďte.
12. **Vytáhněte síťovou zástrčku**
 - Před nepoužíváním, před údržbou.
13. **Nenechteje zastrčené žádné klíče pro nářadí**
 - Před zapnutím překontrolujte, zda jsou klíče a seřizovací nářadí odstraněny.
14. **Vyhýbejte se nechtěnému náběhu**
 - Přesvědčte se, že je při připojení na elektrickou síť vypínač vypnut.
15. **Bud'te stále pozorní**
 - Pozorujte svoji práci. Pracujte rozumně. Nepoužívejte nářadí, když jste nekoncentrovaní.
16. **Zkontrolujte svůj kompresor na poškození**
 - Před dalším použitím kompresoru pečlivě překontrolovat bezvadnou funkci a příslušnou funkci ochranných zařízení nebo lehce poškozených částí. Překontrolujte, zda je v pořádku funkce pohyblivých částí, jestli neuvázly nebo jestli nejsou poškozeny. Všechny části musí být správně namontovány a poskytovat všechny podmínky přístroje. Poškozená bezpečnostní zařízení a části by měly být

opraveny nebo vyměněny dílnou zákaznického servisu, pokud není v návodech k použití stanoveno jinak. Poškozené vypínače musí být nahrazeny v dílně zákaznického servisu. Nepoužívejte nářadí, u kterého nelze vypínač za- a vypnout.

17. **Pozor!**
 - Pro Vaši vlastní bezpečnost používejte jen příslušenství a přidavné přístroje, které jsou udány v návodu k použití nebo výrobcem nářadí doporučený nebo udány. Použití jiných, než v návodu k použití nebo v katalogu doporučených nástrojů nebo příslušenství, může pro Vás znamenat osobní nebezpečí úrazu.
18. **Opravy jen od odborného elektrikáře**
 - Opravy smí provádět pouze odborný elektrikář, v jiném případě může vzniknout pro provozovatele nebezpečí úrazu.
19. **Napojte zařízení na odsávání prachu**
 - Pokud jsou k dispozici zařízení na připojení zařízení k odsávání prachu, přesvědčte se, zda jsou tato připojena a používána.
20. **Hluk**
 - Hluk tohoto přístroje je měřen podle IEC 59 CO 11, IEC 704, DIN 45635 díl 21, NFS 31-031 (84/537/EWG). Hluk na pracovišti může přesahovat 85 db (A). V tomto případě jsou pro obsluhu nutná ochranná opatření proti hluku.

Dobře si bezpečnostní pokyny uschovejte.

Před uvedením do provozu si prosím pečlivě přečtěte tento návod!

Technická data	
Připojení na síť	230 V ~ 50 Hz
Výkon motoru kW/PS	1,5 / 2
Počet otáček kompresoru min ⁻¹	2850
Provozní tlak bar	8
Objem tlakové nádoby (v litrech)	24
Teor. sací výkon l/min	210
Hladina akustického výkonu LWA v dB (A)	97
Hladina akustického tlaku LPA v dB (A)	87
Způsob krytí	IP 20
Hmotnost přístroje v kg	31

Přístroj je odrušen podle EG směrnice 89/336 EWG. Přístroj není konstruován pro užití na volném prostranství příslušné podle článku 3 směrnice 2000/14/EG.

Pokyny k umístění

- Překontrolujte přístroj, zda nebyl při transportu poškozen. Případné škody ihned nahlásit dopravci, který kompresor dodal.
- Před uvedením do provozu musí být překontrolován stav oleje v čerpadle kompresoru.
- K umístění kompresoru by mělo dojít v blízkosti spotřebiče.
- Je třeba se vyvarovat dlouhých vzduchových vedení a dlouhých přívodních vedení (prodloužení).
- Je třeba dbát na suchý a bezpečný nasávaný vzduch.
- Kompresor neumíst'ovat ve vlhké nebo mokré místnosti.
- Kompresor smí být používán pouze ve vhodných prostorech (dobře větrané, teplota okolí +5°/+40 °C). V prostoru se nesmí vyskytovat žádný prach, kyseliny, plyny, explozivní nebo vznětlivé plyny.
- Kompresor je vhodný pro používání v suchých prostorech. V oblastech, kde je pracováno se stříkací vodou,

není používání dovoleno.

Bezpečnostní pokyny pro práci se stlačeným vzduchem a při stříkání barvy

Pozor! Dodržovat UVV-VBG 16!

Kompresor a vedení dosahují při provozu vysokých teplot. Doteky vedou k popálením.

Kompresorem nasávané plyny nebo páry je třeba udržovat prosté příměsí, které by mohly vést v kompresoru k požárům nebo výbuchům.

Při uvolnění hadicové spojky je třeba spojku hadice držet rukou, aby se zabránilo zraněním způsobeným vymrštěním hadice.

Při pracích s vyfukovací pistolí nosit ochranné brýle. Cizí tělesa a odfoukávané části mohou lehce způsobit zranění.

Vyfukovací pistolí nefoukat na osoby nebo nečistit oděv na těle.

Dodržovat bezpečnostní pokyny při stříkání barvy!

Pozor UVV-VBG 23

- Nepracovávat žádné laky nebo rozpouštědla s teplotou

vzplanutí menší než 21 °C.

- Laky a rozpouštědla nezařívat.
- Pokud jsou zpracovávány zdraví škodlivé kapaliny, jsou na ochranu nutné filtrační přístroje (obličejové masky). Dodržujte také údaje o bezpečnostních opatřeních výrobců těchto látek.
- Během stříkání, jako též v pracovních místnosti je zakázáno kouření. Také páry barev jsou lehce zápalné.
- Topeniště, otevřené světlo nebo jiskřící stroje se nesmí vyskytovat resp. být používány.
- Potravinářské a nápoje neskladovat a nekonzumovat v pracovních místnosti.
- Pracovní místnost musí být větší než 30 m³ a musí být zajištěna dostatečná výměna vzduchu při nastříkávání a sušení. Nestříkat proti větru. Při stříkání hořlavých popř. nebezpečných látek zásadně dodržovat ustanovení místní policie
- Ve spojení s tlakovou hadicí z PVC nepracovávat žádná média jako lakový benzin, butylalkohol a metylchlorid (snížená životnost)

CZ

Provoz tlakových nádob podle nařízení o tlakových nádobách (§ 13)

1. Kdo provozuje tlakovou nádobu, musí ji udržovat v řádném stavu, řádně ji provozovat, kontrolovat, neprodleně provádět nutné opravárenské a údržbové práce a učinit podle okolností nutná bezpečnostní opatření.
2. Kontrolní úřad může v jednotlivých případech předepsat nutná bezpečnostní opatření.
3. Tlaková nádoba nesmí být provozována, pokud vykazují nedostatky, kterými jsou ohroženi zaměstnanci nebo třetí osoby.
4. Pokud tlakové nádoby tříd III, IV, VI, a VII vykazují poškození stěn stojících pod tlakem, která vedou k odstavení z provozu podle §13 odstavec 3, musí provozovatel informovat znalce a domluvit s ním nutná opatření.

K uvedení do provozu

Montáž koleček:

Příložená kolečka musí být namontována podle výkresu 1.

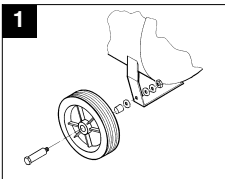

Montáž pryžového nárazníku:

Příložený pryžový nárazník musí být namontován na opěrné noze příslušně podle výkresu 2.

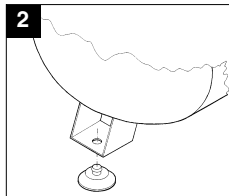

Výměna olejového uzávěru a montáž vzduchového filtru: Šroubovákem odstraňte víko otvoru na plnění oleje a vložte přiloženou zátku (2) do otvoru na plnění oleje.

Vzduchový filtr (1) našroubujte do postranního otvoru čerpadla kompresoru.

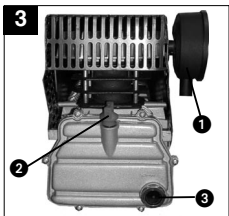

Elektrická přípojka:

Kompresor je vybaven síťovým vedením s vidlicí s ochranným kontaktem. Tato může být připojena na každou zásuvku s ochranným kolíkem 230 V ~ 50 Hz, která je jistiána 16 A. Dlouhá přívodní vedení, jako též prodloužení, kabelové bubny atd. způsobují pokles napětí a mohou zabránit naběhnutí motoru. Při nízkých teplotách pod 0 °C je naběhnutí motoru ohroženo těžkým chodem.

Vysvětlení armatury stlačeného vzduchu

- 1 Hlídač tlaku
- 2 Bezpečnostní ventil
- 3 Manometr (odečítání tlaku v kotli)
- 4 Manometr (nastavený tlak může být odečítán)
- 5 Redukční ventil (nastavení tlaku)
- 6 Za-/vypínač

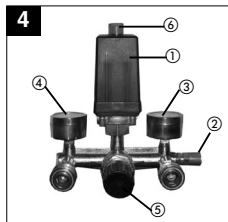

Údržba a péče

● Kondenzační voda:

Kondenzační vodu je třeba každý den vypouštět otevřením odvodňovacího ventilu (spodní strana tlakové nádoby).

● Bezpečnostní ventil:

Bezpečnostní ventil je nastaven na nejvyšší přípustný tlak tlakové nádoby. Není přípustné bezpečnostní ventil přestavovat nebo odstranit jeho plombu.

● Pravidelně kontrolovat stav oleje:

Stav oleje musí být viditelný v průhledítku mezi červeným kontrolním bodem stavu oleje a horním okrajem průhledítka. Výměna oleje: doporučený olej SAE 15W/40 nebo rovnocenný. První náplň je třeba po 100 provozních hodinách vyměnit. Poté každých 500 provozních hodin olej vypustit a doplnit nový.

● Výměna oleje:

Vypněte motor a vytáhněte zástrčku ze zásuvky. Poté, co jste vypustili eventuální tlak vzduchu, můžete vyšroubovat vypouštěcí šroub na čerpadle kompresoru. Aby olej nekontrolovaně nevytékal, položte pod otvor malý plechový žlábek a olej zachytíte. Pokud olej zcela nevyteče, doporučujeme kompresor trochu naklonit. Vypotřebovaný olej nechejte zlikvidovat v příslušné sběrně starých olejů. Když olej vytekl, vypouštěcí šroub oleje opět zašroubujte / průhledítko.

Naplňte nový olej, až stav oleje v průhledítku dosáhne červeného bodu. Poté opět nasadte zátku plnění oleje.

- 1 Filtr
- 2 Zátka plnění oleje
- 3 Vypouštěcí šroub
- 4 Průhledítko

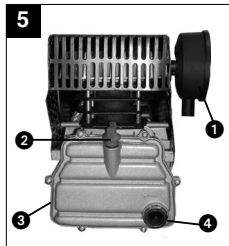

● Čištění sacího filtru

Sací filtr zabraňuje nasávání prachu a nečistot. Je nutné tento filtr minimálně každých 300 provozních hodin vyčistit. Ucpaný sací filtr podstatně brání výkonu kompresoru. Filtr je možné podle obrázku 3 vyjmout. Filtr vymýt benzinem na chemické čištění a opět vsadit.

Pozor! Vyčkejte, až je kompresor kompletně ochlazen!
Nebezpečí popálení

Nastavení hlídače tlaku

Hlídač tlaku je nastaven ze závodu.

Spínací tlak cca 5 barů
Vypínací tlak 8 barů

K přestavení tlakové difference postupujte následovně:
Sejměte kryt hlídače tlaku (vyšroubování uzavíracího šroubu). Nástrčným klíčem 8 mm se na šroubu 1 přestaví diferenční tlak P. Při otáčení směrem doprava se zvýší diferenční tlak a současně také vypínací tlak. Při otáčení směrem doleva se zmenší diferenční tlak, tím je vypínací tlak nižší.

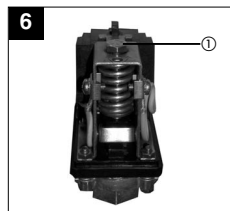

Možné příčiny výpadku

vedoucí k přetížení motoru a tím k zareagování jistění proti přetížení:

- moc vysoké síťové napětí
- moc vysoké teploty okolí a nedostatečný přívod vzduchu
- defektní ventily kompresoru nebo netěsný zpětný ventil
- stav oleje minimální, ojnicní ložisko těžce běží

Motory na střídavý proud po přestávce na ochlazení opět

zapnout. Vyhněte se doteku horkých částí agregátu a potrubních vedení.

Objednání náhradních dílů

Při objednávce náhradních dílů je třeba uvést následující údaje:

- Typ přístroje
- Číslo výrobku přístroje
- Identifikační číslo přístroje
- Číslo požadovaného náhradního dílu

SLO

Splošni varnostni napotki

Pozor! Pri uporabi tega kompresorja je treba upoštevati v nadaljevanju navedene osnovne varnostne ukrepe za zaščito pred električnim udarom in za preprečevanje poškodb in požara. Preberite in upoštevajte le-te napotke preden uporabljate kompresor.

1. **Vzdržujte red v Vašem delovnem prostoru!**
 - Nered v delovnem prostoru predstavlja nevarnost za neugode.
2. **Upoštevajte vplive okolice!**
 - Ne izpostavljajte kompresorja dežju. Ne uporabljajte kompresorja v vlažnem in mokrem okolju. Poskrbite za dobro osvetlitev. Ne uporabljajte kompresorja v bližini vnetljivih tekočin ali vnetljivih plinov.
3. **Zaščitite se pred električnim udarom!**
 - Izogibajte se telesnega stika z ozemljitvenimi deli, na primer cevi, grelna telesa, peči, hladilniki.
4. **Otroci se naj ne zadržujejo v bližini kompresorja!**
 - Druge osebe naj se ne dotikajo kompresorja ali priključnega kabla in naj se ne zadržujejo v delovnem območju kompresorja.
5. **Varno shranjujte Vaš kompresor!**
 - Neuporabljani kompresor shranjujte v suhem, zaprtem prostoru in izven dosega otrok.
6. **Ne preobremenjujte Vašega kompresorja!**
 - Bolje in varneje boste delali znotraj navedenega območja kapacitete kompresorja.
7. **Nosite obleženo primerno delovno obleko!**
 - Pri delu s kompresorjem ne nosite ohlapne obleke ali nakita. Premični deli kompresorja lahko zagrabijo ohlapne dele obleke ali nakit. Pri delu na prostem priporočamo uporabo gumijastih rokavic in obuvata, ki ne drsi. Če imate dolge lase, uporabljajte naglavno mrežo za lase.
8. **Uporabljajte zaščitna očala!**
 - Pri delu, kjer nastajata prah,

uporabljajte zaščitno masko za dihanje.

9. **Priključ kabel uporabljajte samo v namen, za katerega je izdelan!**
 - Ne vlečite kompresorja za kabel in kabla ne uporabljajte za vlečenje električnega vtičnika iz električne omrežne vtičnice. Zavarujte kabel pred vročino, oljem in ostrimi robovi.
10. **Poskrbite za stabilni položaj Vašega telesa!**
 - Izogibajte se nenormalni drži telesa. Poskrbite za varno držo telesa in zmeraj pazite na ravnotežje telesa.
11. **Skrbno negujte Vaš kompresor!**
 - Vaš kompresor vzdržujte v čistem stanju, da boste lahko dobro in varno izvajali delo s kompresorjem. Upoštevajte predpisana navodila za vzdrževanje. Redno preverjajte električni vtičnik in kabel in v primeru poškodbe naj zamenjavo izvrši strokovno usposobljeni strokovnjak. Redno preverjajte stanje kabskega podaljška in ga zamenjajte, če je poškodovan.
12. **Izvelcite električni omrežni vtičnik!**
 - Ko ne uporabljate kompresorja ali pa pred vzdrževanjem zmeraj izvelcite električni omrežni vtičnik iz električne omrežne vtičnice.
13. **Na kompresorju ne puščajte nobenih ključev in drugega orodja!**
 - Pred vklopom se prepričajte, če ste odstranili vse ključe in orodje za izvajanje nastavitve iz kompresorja. 14. Pazite, da ne pride do slučajnega zagona kompresorja!
 - Prepričajte se, če je pri priklopu na električno omrežje stikalo izključeno.
15. **Zmeraj pazorno spremljajte potek dela!**
 - Opazujte Vaše delo. K delu pristopite pametno. Ne uporabljajte kompresorja, če ste nezbrani.
16. **Preverite eventualne poškodbe kompresorja!**
 - Pred nadaljnjo uporabo kompresorja preverite brezhibno in namensko delovanje zaščitno-varnostne opreme kompresorja ali rahlo poškodovanih delov

kompresorja. Preverite, če je delovanje premičnih delov kompresorja v redu, če se le-ti ne zatikajo ali, če niso poškodovani. Vsi deli kompresorja morajo biti pravilno montirani in izpolnjeni morajo biti vsi pogoji za brezhibno delovanje. Poškodovano zaščitno-varnostno opremo mora strokovno popraviti ali zamenjati servisna služba, razen če ni v navodilih za uporabo navedeno drugače. Poškodovana stikala morajo zamenjati v delavnici servisne službe. Ne uporabljajte orodja, kjer ni možno vključevati ali izključevati stikal.

17. **Pozor!**
 - Zaradi Vaše lastne varnosti uporabljajte samo pribor in dodatne naprave, ki so navedene v navodilih za uporabo ali pa jih priporoča proizvajalec. Uporaba orodja ali pribora, ki niso navedeni v navodilih za uporabo, lahko ogroža Vašo osebno varnost in privede do poškodb.
 18. **Popravila naj izvaja samo strokovnjak za električne naprave!**
 - Popravila smejo izvajati samo električarji, v nasprotnem lahko pride do neugod.
 19. **Priključite opremo za sesanje prahu!**
 - Če kompresor razpolaga z opremo za priključitev naprave za sesanje zraka, se prepričajte, če so le-te priključene in delujejo.
 20. **Hrup**
 - Hrupnost tega kompresorja je izmerjena po standardih IEC 59 CO 11, IEC 704, DIN 45635 Del 21, NFS 31-031 (84/537/EWG). Hrupnost na delovnem mestu lahko presega 85 dB (A). V takšnem primeru mora upravljalec kompresorja uporabljati opremo za zaščito ušes.
- Dobra shranite te varšnostne napotke!**
- Pred zagonom kompresorja skrbno preberite navodila za uporabo!**

Tehnični podatki	
Priklop na električno omrežje	230 V ~ 50 Hz
Moč motorja kW/PS	1,5 / 2
Število vrtljajev kompresorja min ⁻¹	2850
Obratovalni tlak bar	8
Prostornina tlačne posode (v litrih)	24
Teoretična sesalna kapaciteta l/min.	210
Nivo moči zvoka LWA v dB (A)	97
Nivo zvočnega tlaka LPA v dB (A)	87
Vrsta zaščite	IP 20
Teža kompresorja v kg	31

Na kompresorju so odpravljene motnje zaradi isker po smernicah EG 89/336 EWG. Kompresor ni primeren za uporabo na prostem po členu 3 smernice 2000/14/EG.

Napotki za postavitev kompresorja

- Preglejte kompresor zaradi eventualnih poškodb med transportom. Eventualne poškodbe takoj sporočite transportnemu podjetju, ki je izvršilo izdobavo kompresorja.
- Pred začetkom uporabe je treba preveriti nivo olja v kompresorski črpalki.
- Kompresor namestite v bližini porabnika.
- Ne uporabljajte dolgih zračnih cevi in dolgih dovajalnih cevi (cevni podaljški).
- Pazite, da bo sesani zrak suh in brez vsebnosti prahu.
- Kompresorja ne nameščajte v vlažnem ali mokrem prostoru.
- Kompresor se sme uporabljati samo v primernem prostoru (v dobro prežračenem prostoru, pri temperaturi okolice +5°/+40 °C) . V prostoru ne sme biti prahu, kislin, pare, eksplozivnih ali vnetljivih plinov.
- Kompresor je primeren za uporabo v suhih prostorih.

Uporaba kompresorja ni dopustna v območju, kjer se dela s prečno vodo.

Varnostni napotki za delo s komprimiranim zrakom in pršilkami za barvo

Pozor! Upošteвайте UVV-VBG 16!

Kompresor in cevi dosežejo pri obratovanju visoke temperature. Kontakt s takšnimi deli kompresorja lahko povzroči opekline.

V plinih in parah, ki jih kompresor sesa, ne sme biti primesi, ki bi lahko v kompresorju privedle do požara ali eksplozije.

Pri odvijanju cevne sklopke je treba držati z roko sklopni del, da preprečimo poškodbe zaradi povratnega udara cevi.

Pri delu s pršilno pištolo nosite zaščitna očala. Tuji delčki in pršilni delčki lahko hitro povzročijo poškodbe. S pršilno pištolo ne brizgajte po ljudeh in ne čistite obleke na telesu.

Pri pršenju z barvo upošteвайте varnostne napotke!

Pozor! UVV-VBG 23

- Ne delajte z razredčilnimi sredstvi s plamtiščem pod 21°C.
- Ne segrevajte lakov in razredčilnih sredstev.
- Če delate z zdravju škodljivimi tekočinami, morate uporabljati zaradi zaščite filterske pripomočke (čezobrazne maske). Upošteвайте tudi varnostne ukrepe, ki jih priporočajo proizvajalci takšnih snovi.
- Med postopkom pršenja in tudi v delovnem prostoru ne smete kaditi. Tudi barvne pare so lahko vnetljive.
- V delovnem prostoru se ne smejo nahajati oz. obratovati stroji, pri katerih prihaja do iskenja in ne sme biti odprtega ognja.
- V delovnem prostoru ne shranjujte in ne uživajte hrane in pijače. Barvne pare so škodljive.
- Prostornina delovnega prostora mora biti večja od 30 m³ in pri pršenju in sušenju

SLO

mora biti zagotovljena zadostna izmenjava zraka. Ne pršite proti vetru. Pri pršenju po gorljivih oz. nevarnih predmetih upoštevajte predpise lokalnih policijskih oblasti.

- V povezavi s tlačnimi cevmi iz PVC ne uporabljajte medijev kot so na primer testni bencin, butilni alkohol in metilen klorid (zmanjšana življenska doba uporabe cevi).

Uporaba tlačnih posod po odredbi o tlačnih posodah (§ 13)

- Kdor uporablja tlačno posodo, mora le-to vzdrževati v brezhibnem stanju in jo pravilno uporabljati, kontrolirati, pravočasno izvrševati vzdrževalna dela na tlačni posodi in poskrbeti za varnostne ukrepe v skladu z okoliščinami.
- Nadzorne službe lahko v posameznih primerih odredijo potrebne kontrolne ukrepe.
- Tlačne posode se ne sme uporabljati, če le-ta kaže znake pomanjkljivosti, ki bi lahko ogrožale varnost zaposlenih ali tretjih oseb.
- Če se pri tlačnih posodah skupin III, IV, VI, in VII izkažejo poškodbe na tlačno obremenjenih stenah, ki privedejo do ustavitve obratovanja kompresorja po §13 odst. 3, mora upravljalac kompresorja o le-tem obvestiti izvedenca in se z njim dogovoriti o potrebnih ukrepih.

Ob zagonu

Montaža vztrajnikov:

Priložene vztrajnike je potrebno montirati po navodilih v načrtu 1

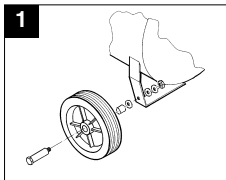

Montaža gumijastega blažilnika:

Priloženi gumijasti blažilnik je potrebno montirati na nosilno

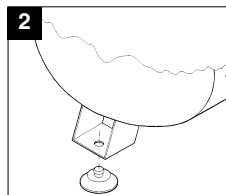

podnožje po navodilih v načrtu 2.

Zamenjava oljnega zapiralnega čepa in montaža zračnega filtra:

S pomočjo izvijača odvijte pokrov odprtine za polnjenje olja in vstavite v odprtino za polnjenje olja priloženi zapiralni čep (2). Privijte zračni filter (1) v stransko

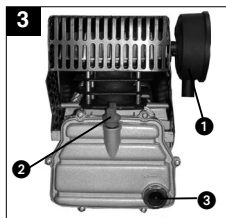

odprtno črpalke kompresorja.

Električni priklop:

Kompresor je opremljeni z električnim omrežnim kablom z zaščitnim kontaktnim vtičakom, ki

ga je možno priključiti na vsako zaščitno kontaktno vtičnico 230 V ~ 50 Hz, ki je zavarovana s 16 A. Dolgi napajalni kabli, kabelski podaljški, bobni s kabelskim navitjem, itd. povzročijo padec napetosti in lahko ovirajo zagon motorja. Pri nizkih temperaturah pod 0 °C bo prihajalo do težavnega zagona motorja.

Sestava tlačne zračne armature

- 1 tlačno stikalo
- 2 varnostni ventil
- 3 manometer (prikaz višine tlaka v tlačni posodi)
- 4 manometer (prikaz višine nastavitve tlaka)
- 5 zniževalac tlaka (nastavitev tlaka)
- 6 stikalo za vklop / izklop

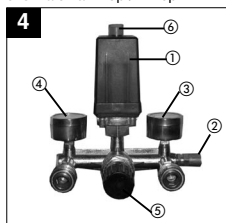

Nega in vzdrževanje

● Kondenzna voda:

Kondenzno vodo izpuščamo dnevno z odpiranjem izpustnega ventila (na spodnji strani tlačne posode).

● Varnostni ventil:

Varnostni ventil je nastavljeni na najvišji dopustni tlak v tlačni posodi. Prepovedano je spreminjati nastavev varnostnega ventila ali odstranjevati ploombo na varnostnem ventilu.

● Redna kontrola nivoja olja:

Nivo olja mora biti razvidni na kontrolnem okencu med

kontrolno točko nivoja olja in zgornjim robom kontrolnega okenca.

Menjava olja: priporočano olje: SAE 15W/40 ali podobno
Prvo polnjenje je treba zamenjati po 100 urah obratovanja kompresorja. Potem je treba izpuščati olje po vsakih 500 urah obratovanja in naliti novo olje.

● Menjava olja:

Izključite motor in izvlecite omrežni električni vtičak iz omrežne električne vtičnice. Potem ko ste izpustili eventualno prisotni zračni tlak, lahko odvijete vijak za izpust olja na črpalki kompresorja. Da ne bi olje iztekalo nenadzorovano, podstavite majhen pločevinasti žleb pod izpustno odprtino za olje in iztočite olje v ta namen podstavljeno posodo. Če olje ne izteče do konca, priporočamo, da nekoliko nagnete kompresor. Staro olje odstranite na odgovarajočem mestu za odstranjevanje starega olja. Ko je vso olje izteklo, ponovno privijte vijak za izpust olja / kontrolno okenca.

Dolivajte novo olje dokler ne doseže nivo olja na kontrolnem okenku rdečo točko. Potem ponovno vstavite oljni čep.

- 1 filter
- 2 oljni čep
- 3 vijak za izpust olja

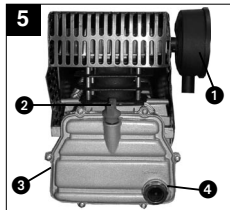

4 kontrolno okenca

● Čiščenje sesalnega filtra

Sesalni filter preprečuje vsesavanje prahu in umazanije. Ta filter je potrebno očistiti vsakih 300 ur obratovanja kompresorja. Zamašeni sesalni filter močno zniža kapaciteto delovanja kompresorja. Filter lahko demontirate iz kompresorja kot je prikazano na sliki št. 3. Filter operite s čistilnim bencinom in ga ponovno montirajte na kompresor.

Pozor! Počakajte, da se kompresor popolnoma ohladi! Nevarnost opeklin!

Nastavitev tlačnega stikala

Tlačno stikalo je tovarniško nastavljeno.

Vklonpi tlak pribl. 5 bar
Izklopni tlak 8 bar

Če želite prestaviti tlačno razliko, postopajte na sledeči način: Demontirajte pokrov na tlačnem stikalu (odvijte zapiralni vijak). Z natičnim ključem 8 mm nastavljate na vijaku 1 diferenčni tlak P. Če vijak obračate v desno, se bo diverenčni tlak povečeval in istočasno tudi izklopni tlak. Če obračate vijak v levo, se bo diferenčni tlak zniževal in z njim

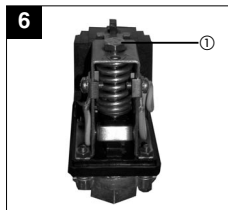

tudi izklopni tlak.

Možni vzroki za izpad delovanja kompresorja

Vzroki za preobremenjevanje motorja in s tem vklopa preobremenitvenega stikala:

- Previsoka omrežna napetost
- Previsoka temperatura okolice in nezadostno dovajanje zraka
- Pokvarjeni kompresorski ventili in povratni ventili, ki ne tesni
- Minimalni nivo olja, težko vrtenje ojničnih ležajev

Po ohladitvi ponovno vključite motorje na izmenični tok. Ne dotikajte se vročih delov agregata in njegovih cevi.

Naročanje nadomestnih delov

Pri naročanju nadomestnih delov navedite sledeče podatke :

- Tip kompresorja
- Art. številko kompresorja
- Identifikacijsko številko kompresorja
- Številko zahtevanega nadomestnega dela

Opće sigurnosne upute

Pažnja! Pri upotrebi ovog kompresora treba poštivati sljedeće načelne sigurnosne mjere radi zaštite od električnog udara, opasnosti od ozljeda i požara. Pročitajte i uvažite ove upute prije upotrebe uređaja.

1. Održite red na mjestu rada.

- Nered na mjestu rada predstavlja opasnost od nesreća.

2. Uzmite u obzir utjecaje okolice

- Ne dajte da kompresor pokisne. Ne koristite kompresor u vlažnoj ili mokroj sredini. Osigurajte dobro osvijetljenje. Ne koristite kompresor u blizini zapaljivih tekućina ili plinova.

3. Čuvajte se od električnog udara

-Izbjegnite kontakt tijela s uzemljenim dijelovima, kao što su cijevi, radijatori, peći, hladnjaci.

4. Čuvajte djecu!

- Ne dajte da druge osobe diraju kompresor ili kabel, ne dajte da prilaze mjestu rada.

5. Čuvajte kompresor na sigurnom mjestu

- Dok ne upotrebljavate kompresor, čuvajte ga u suhoj, zaključenoj prostoriji, nedostupan za djecu.

6. Nemojte preopteretiti svoj kompresor

- Bolje i sigurnije radite u navedenom opsegu snage.

7. Nosite prikladnu radnu odjeću

- Ne nosite široku odjeću ili nakit. Mogli bi se zakačiti za pokretne dijelove. Pri radovima na otvorenom su preporučljive gumene rukavice i obuća koja ne klizi. Ako imate dugu kosu, nosite mrežicu za kosu.

8. Stavite zaštitne naočale

- Prilikom radova pri kojima nastaje prašina nosite masku za disanje.

9. Ne koristite kabel protivno svrsi

- Ne vucite kompresor na kابلu, ne vucite kabel da biste izvadili utikač iz utičnice. Čuvajte kabel od vrućine, ulja i oštih ivica.

10. Nemojte rastegnuti stajalište

- Izbjegnite nenormalne stavove tijela. Osigurajte da sigurno stojite, u svako doba držite ravnotežu.

11. Održite svoj kompresor brižljivo

- Održite svoj kompresor u čistom stanju, da možete dobro i sigurno raditi. Držite se propisa za održavanje. Provjerite utikač i kabel redovno, dajte da ih u slučaju oštećenja zamijeni ovlašteni stručnjak. Provjerite produžne kablove redovno i zamijenite oštećene produžne kablove.

12. Izvadite utikač iz utičnice

- Dok ne koristite stroj, prije radova održavanja.

13. Ne ostavljajte ključeve u alatu

- Prije uključivanja provjerite da li ste sklonili ključeve i alat za podešavanje.

14. Onemogućite slučajno uključivanje

- Uvjerite se da je prekidač isključen kada stroj priključite na struju.

15. Uvijek budite pažljivi

- Pazite što radite. Postupajte razumno. Ne koristite kompresor kada Vam je pažnja skrenuta.

16. Kontrolirajte svoj kompresor glede mogućih oštećenja

- Prije daljnje upotrebe kompresora treba brižljivo ispitati da li zaštitne naprave ili malo oštećeni dijelovi rade besprijekorno i shodno svojoj namjeni. Provjerite da li je funkcija pokretnih dijelova u redu, da nisu zaglavili, da li su neki dijelovi oštećeni. Svi dijelovi moraju biti ispravno montirani da bi ispunili sve

uvjete za rad alata.

Oštećene zaštitne naprave i dijelove stručno treba popraviti ili zamijeniti servisna radionica, ukoliko nije drukčije navedeno u naputku za upotrebu. Oštećene sklopke se moraju zamijeniti u servisnoj radionici. Ne koristite alat u kojega se prekidač ne da uklopiti i iskllopiti.

17. Pažnja!

- U interesu vlastite sigurnosti upotrijebite samo pribor i dodatnu opremu, koji su navedeni u naputku za uporabu ili koje preporučuje ili navodi proizvođač. Upotreba drugog ugradnog alata ili pribora od onog preporučenog u naputku za uporabu ili u katalogu, može predstavljati opasnost od ozljeda osobno za Vas.

18. Popravci samo od strane stručnjaka za elektrotehniku

Popravke smije izvoditi samo stručnjak za elektrotehniku, inače postoji opasnost od nesreća za korisnika.

19. Priključite napravu za usisavanje prašine

- Kada ima priključak za napravu za usisavanje prašine, uvjerite se da su iste priključene i da se upotrebljavaju.

20. Buka

- Šum ovog kompresora se mjeri po IEC 59 CO 11, IEC 704, DIN 45635 dio 21, NFS 31-031 (84/537/EEC). Buka na radnom mjestu može biti veća od 85 dB (A). U tom slučaju su potrebne mjere zvučne zaštite za radnika.

Dobro čuvajte ove sigurnosne upute.

Prije puštanja u funkciju pažljivo pročitajte ovaj naputak!

Tehnički podaci	
Napajanje	230 V ~ 50 Hz
Snaga motora kW/KS	1,5 / 2
Broj okretaja kompresora (min ⁻¹)	2850
Radni pritisak (bar)	8
Zapremnina tlačne posude (l)	24
Teor. usisna snaga (l/min)	210
Razina zvučne snage LWA (dB (A))	97
Razina zvučnog tlaka LPA (dB (A))	87
Vrsta zaštite	IP 20
Težina uređaja (kg)	31

Uređaj je zaštićen od radijsmetnji prema smjernicama EZ 89/336 EEC. Uređaj nije predviđen za uporabu na otvorenom prostoru prema čl. 3 smjernice 2000/14/EZ.

Upute za postavljanje

- Provjerite uređaj s obzirom na transportne štete. Morebitne štete odmah javite transportnom poduzeću koje je dostavilo kompresor.
- Prije puštanja u funkciju se mora kontrolirati razina ulja u crpki kompresora.
- Kompresor postavite u blizini trošila.
- Treba izbjeći dug dovod zraka i duge napojne vodove (produljenja).
- Pazite da usisavani zrak bude suh i bez prašine.
- Ne postavljajte kompresor u vlažnoj ili mokroj prostoriji.
- Kompresor se smije upotrijebiti samo u prikladnim prostorijama (dobro provjetravanje, okolna temperatura +5°/+40 °C). U prostoriji ne smije da bude

prašine, kiselina, isparivanja, eksplozivnih ili zapaljivih plinova.

- Kompresor je prikladan za primjenu u suhim prostorijama. U područjima gdje se radi s prskanjem vode, primjena nije dopuštena.

Sigurnosne upute za rad s komprimiranim zrakom i prskalicama za boje

Pažnja! Uvažite aktualne propise za sprečavanje nesreća (u Njemačkoj: UVV-VBG 16)!

Na kompresoru i vodovima se za vrijeme rada javljaju velike temperature. Dodir prouzrokuje opekline.

Plinovi i pare, koje kompresor usisava, moraju biti čisti od primjesa koji bi u kompresoru mogli prouzročiti požar ili eksplozije.

Prilikom otvaranja crijevine spojnice, dio spojnice na crijevu

se mora držati u ruci, radi sprečavanja ozljeda koje bi mogle nastati kada crijevo odskoče unazad.

Pri radovima s pištoljem za ispuhivanje nosite zaštitne naočale. Strana tijela i leteći dijelovi lako mogu prouzročiti ozljede.

Pištolj za ispuhivanje ne upirajte u osobe, te ne čistite s njom odjeću koju nosite na tijelu.

Uvažite sigurnosne upute pri bojenju raspršivanjem!

Pažnja - propisi za sprečavanje nesreća UVV-VBG 23

- Ne koristite lakove i otapala s plamištem iznad 21 °C.
- Ne zagrijavajte lakove i otapala.
- Ukoliko se radi s tekućinama koje su štetne po zdravlje, radi zaštite su potrebni filter-uređaji (maske). Uvažite i podatke o

HR

zaštitnim mjerama koje navodi proizvođač takvih tvari.

- Za vrijeme prskanja, te u radnoj prostoriji, zabranjeno je pušenje. I isparivanja boja su lako zapaljiva.
- Izvori plamena, otvoreni plamen ili strojevi koji bacaju iskre, ne smiju biti prisutni odn. ne smiju raditi.
- Hrana i piće se ne smije držati ili konzumirati u radnoj prostoriji. Isparivanja boja su štetna.
- Radna prostorija mora biti veća od 30 m², a mora biti osigurano dovoljno provjetranje za vrijeme prskanja i sušenja. Ne prskajte prema vjetru. Pri uporabi gorivih odn. opasnih tvari za prskanje se principijelno moraju uvažavati propisi lokalnih tijela policije.
- U svezi s tlačnim crijevom od PVC, ne rabite sredstva kao što su benzin za lak, butilalkohol i metilenklorid (smanjeni vijek trajanja).

Rad s posudama pod tlakom prema Njemačkom Pravilniku o posudama pod tlakom (čl. 13)

1. Tko uporabi posudu pod tlakom, istu mora održati u ispravnom stanju, mora je propisno uporabiti, nadgledati, neodgovorno izvesti potrebite radove održavanja i popravljanja, te poduzeti sigurnosne mjere koje su potrebne u konkretnim okolnostima.
2. Nadležni inspektorat može narediti kontrolne mjere, potrebite u pojedinačnim slučajevima.
3. Posuda pod tlakom se ne smije upotrebljavati kada ima neke mane koje bi mogle ugroziti zaposlene ili treće.
4. Kada posude pod tlakom iz

skupine III, IV, VI i VII imaju štete na tlakom opterećenim stijenkama, koje vode do stavljanja van uporabe po čl. 13, st. 3, korisnik mora obavijestiti vještaka, te s njim dogovoriti potrebite mjere.

O puštanju u funkciju

Montaža kotača:

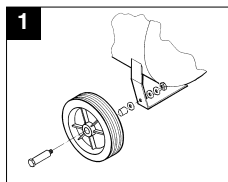

Priloženi kotači se moraju montirati kao što je prikazano na crtežu 1.

Montaža gumenog odbojnika:

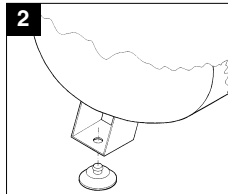

Priloženi gumeni odbojnik se mora montirati na nožicu kao što je prikazano na crtežu 2.

Zamjena poklopca otvora za ulijevanje ulja i montaža filtera zraka:

Skinite poklopac otvora za ulijevanje ulja pomoću odvijača i stavite priloženi čep (2) u otvor za ulijevanje ulja. Zavrnite filter zraka (1) u bočni otvor crpke kompresora.

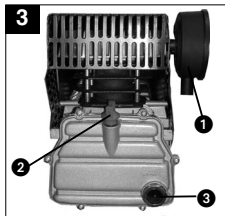

Električni priključak:

Kompresor je opremljen priključnim kablom s utikačem sa zaštitnim kontaktom. Isti se može priključiti na svaku utičnicu sa zaštitnim kontaktom 230 V ~ 50 Hz, koja je osigurana s 16 A. Dugi vodovi, te produžni kablovi, kabelski bubnjevi itd. prouzrokuju opadanje napona, te mogu sprečavati pokretanje motora. Pri niskim temperaturama ispod 0 °C, pokretanje motora je ugroženo zbog otežanosti hoda.

Opis armature komprimiranog zraka

- 1 Tlačna sklopka
- 2 Sigurnosni ventil
- 3 Manometar (očitanje tlaka kotla)
- 4 Manometar (može se očitavati namješteni tlak)
- 5 reduktor tlaka (namještanje tlaka)

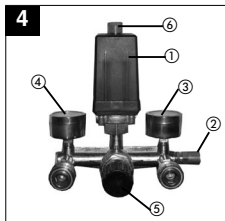

6 Prekidač

Održavanje i njega

● Kondenzat:

Kondenzat se dnevno mora ispustiti otvaranjem ispusnog ventila (na donjoj strani tlačne posude).

● Sigurnosni ventil:

Sigurnosni ventil je podešen na maksimalno dopušteni tlak tlačne posude. Nije dopušteno da se sigurnosni ventil namjesti ili da se skine njegova plomba.

● Redovna kontrola razine ulja:

Razina ulja u uljokazu mora biti vidljiva između crvene točke za kontrolu razine ulja i gornjeg ruba uljokaza.

Zamjena ulja: Preporučeno ulje: SAE 15W/40 ili ekvivalentno

Prvo punjenje treba zamijeniti nakon 100 radnih sati. Poslije toga, svakih 500 radnih sati treba ispustiti ulje i napuniti novo.

● Zamjena ulja:

Ugasite motor i izvadite utikač iz utičnice. Pošto ste ispustili eventualno prisutan tlak zraka, možete odvrtnuti vijak za ispuštanje ulja na crpk kompresora. Kako ulje ne bi nekontrolirano isteklo, podbacite malo limeno korito i sakupite ulje u jednoj posudi. Ako ulje ne isteče i cijelosti, preporučujemo da malo nagnete kompresor. **Rabljeno ulje predajte u odgovarajuće oporabište za rabljeno ulje.** Kada je ulje isteklo, opet zavrnite vijak za ispuštanje ulja/uljokaz.

Napunite novo ulje dok razina ulja u uljokazu nije dostigla crvenu točku. Poslije toga opet stavite čep u otvor za ulijevanje ulja.

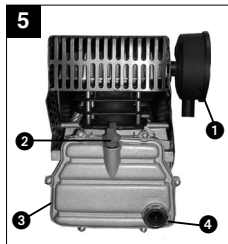

- 1 Filter
- 2 Čep otvora za ulijevanje ulja
- 3 Vijak za ispuštanje ulja
- 4 Uljokaz

● Čišćenje usisnog filtera

Usisni filter sprečava usisavanje prašine i prljavštine. Potrebno je da se taj filter očisti najmanje svakih 300 radnih sati. Začepljeni usisni filter bitno umanjuje snagu kompresora. Filter se vadi kao što je prikazano na slici 3. Isperite filter benzinom za pranje i opet ga ugradite.

Pažnja! Sačekajte dok se kompresor nije sasvim ohladio! Opasnost opekline!

Podešavanje tlačne sklopke

Tlačna sklopka je podešena u tvornici.

Tlak uključivanja oko 5 bar
Tlak isključivanja 8 bar

Da biste promijenili razliku tlaka, postupajte na sljedeći način:
Skinite poklopac sa tlačne sklopke (odvrtnuti vijak poklopca). Pomoću nasadnog ključa 8 mm se na vijku 1 podešava razlika tlaka (P. Okretanjem udesno se povećava diferencijalni tlak, a

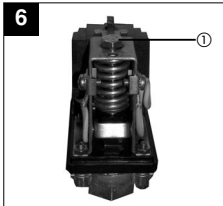

istodobno i tlak isključivanja. Okretanjem ulijevo se smanjuje diferencijalni tlak, time tlak isključivanja postaje manji.

Mogući uzroci poremećaja

koji bi mogli prouzročiti preopterećenje motora, usljed čega će prodati zaštita od preopterećenja:

- preveliki mrežni napon
- prevelike okolne temperature ili nedostatan dovod zraka
- neispravni ventili kompresora ili nepovratni ventil propušta
- razina ulja minimalna, ležaj klipnjače teškohodan

Motore izmjenične struje ponovo uključite nakon stanke za hlađenje. Izbjegnite dodir s vrućim dijelovima agregata i cjevovodima.

Naručivanje rezervnih dijelova

Prilikom naručivanja rezervnih dijelova treba navesti sljedeće podatke:

- tip uređaja
- broj artikla uređaja
- identifikacijski broj uređaja
- kataloški broj potrebnog rezervnog dijela

PL

Główne wskazówki dotyczące bezpieczeństwa

Pažnja! Pri upotrebi ovog kompresora treba poštivati sljedeće načelne sigurnosne mjere radi zaštite od električnog udara, opasnosti od ozljeda i požara. Pročitajte i uvažite ove upute prije upotrebe uređaja.

- 1. Utrzymywać porządek na stanowisku pracy**
 - Nieporządek w miejscu pracy może być przyczyną wypadku.
- 2. Uwzględnić wpływ otoczenia**
 - Nie pozostawiać sprzężarki na deszczu. Nie używać sprzężarki w wilgotnym lub mokrym otoczeniu. Zadbać o dobre oświetlenie. Nie używać sprzężarki w pobliżu palnych cieczy lub gazów.
- 3. Zabezpieczyć się przed porażeniem prądem**
 - Nie dotykać ciałem uziemionych elementów, np. rur, kaloryferów, kuchenek, lodówek.
- 4. Nie dopuszczać dzieci!**
 - Nie pozwalać osobom postronnym na dotykanie sprzężarki lub przewodu zasilającego, nie dopuszczać ich do miejsca pracy.
- 5. Przechowywać sprzężarkę w bezpieczny sposób**
 - Nieużywaną sprzężarkę należy przechowywać w suchym, zamkniętym na klucz i niedostępnym dla dzieci pomieszczeniu.
- 6. Nie przeciążać sprzężarki**
 - Najbezpieczniej i najlepiej pracuje się w podanym zakresie mocy.
- 7. Nosić odpowiednie ubranie robocze**
 - Nie wolno nosić obszernego ubrania lub biżuterii. Mogą one zostać wciągnięte przez ruchome części urządzenia. Przy wykonywaniu prac na

wolnym powietrzu zalecane jest noszenie rękawic gumowych i obuwia z profilowaną podeszwą. Na długie włosy należy zakładać siatkę na włosy.

- 8. Nosić okulary ochronne**
 - Przy pracach wytwarzających pył używać maski przeciwpyłowej.
- 9. Nie używać kabla do celów, do których nie jest on przeznaczony**
 - Nie nosić sprzężarki, trzymając ją za kabel i nie ciągnąc za kabel przy wyjmowaniu wtyczki z gniazdka. Chronić kabel przed wysoką temperaturą, olejami i ostrymi krawędziami.
- 10. Nie przyjmować pozycji groźących utratą równowagi**
 - Unikać nienaturalnych postaw ciała. Dbać o pewną postawę ciała i cały czas utrzymywać równowagę.
- 11. Starannie dbać o sprzężarkę**
 - Utrzymywać sprzężarkę w czystości, aby móc dobrze i bezpiecznie wykonywać pracę. Stosować się do przepisów dotyczących konserwacji. Kontrolować regularnie wtyczkę i kabel zasilający, a w razie uszkodzenia natychmiast zlecić jego wymianę uprawnionemu elektrykowi. Kontrolować regularnie przedłużacz i w razie uszkodzenia natychmiast go wymienić.
- 12. Wyciągać wtyczkę przewodu zasilającego z gniazdka**
 - w razie nieużywania urządzenia, przed pracami konserwacyjnymi
- 13. Nie pozostawiać w urządzeniu żadnych kluczy**
 - Sprawdzić zawsze przed włączeniem, czy usunięto klucze i narzędzia do nastawiania.

14. Unikać nieoczekiwanego załączenia urządzenia

- Upewnić się przed podłączeniem wtyczki do gniazdka sieciowego, że włącznik urządzenia jest wyłączony.

15. Pracować zawsze uważnie

- Koncentrować się na wykonywanej pracy. Przy pracy zachować rozsądek. Nie używać sprzężarki, jeżeli jest się nieskoncentrowanym.

16. Sprawdzać sprzężarkę na obecność ewentualnych uszkodzeń

- Przed dalszym użytkowaniem sprzężarki starannie sprawdzić elementy zabezpieczające, osłony lub lekko uszkodzone części, czy prawidłowo funkcjonują zgodnie ze swoim przeznaczeniem. Skontrolować, czy części ruchome funkcjonują prawidłowo i nie zakleszczają się lub czy nie są uszkodzone. Wszystkie części muszą być prawidłowo zamontowane i spełniać wszystkie wymagania zapewniające prawidłową pracę urządzenia. Uszkodzone elementy zabezpieczające, osłony i części muszą zostać fachowo naprawione lub wymienione w warsztacie serwisowym producenta, o ile nie podano inaczej w instrukcji obsługi. Wymianę uszkodzonych włączników należy powierzyć warsztatowi serwisowemu producenta. Nie używać elektronarzędzi, jeżeli nie działa ich włącznik/wyłącznik.

17. Uwaga!

- Dla własnego bezpieczeństwa należy stosować tylko wyposażenie i urządzenia dodatkowe podane w poniższej instrukcji obsługi lub zalecane przez producenta. Używanie innych - niż podane w instrukcji obsługi lub w katalogu - przystawek lub wyposażenia dodatkowego może oznaczać niebezpieczeństwo wypadku użytkownika.

18. Naprawy elektronarzędzia tylko przez uprawnionego elektryka

- Naprawy może przeprowadzać tylko uprawniony elektryk, w przeciwnym razie użytkownik zagrożony jest wypadkiem.

19. Podłączyć urządzenie do odsysania pyłu

- Jeżeli urządzenie posiada przyłącza do odsysania pyłu, należy się upewnić, czy można je podłączyć i użytkować.

20. Hałas

- Hałas emitowany przez opisywaną sprężarkę został zmierzony wg norm IEC 59 CO 11, IEC 704, DIN 45635 część 21, NFS 31-031 (84/537/EWG). Hałas w miejscu pracy może przekroczyć 85 dB (A). W tym przypadku konieczne jest stosowanie przez użytkownika środków wytumiających hałas.

Starannie przechowywać wskazówki dotyczące bezpieczeństwa.

PL

Przed uruchomieniem urządzenia należy dokładnie przeczytać instrukcję obsługi!**Dane techniczne**

Zasilanie elektryczne	230 V ~ 50 Hz
Moc silnika kW/PS	1,5 / 2
Prędkość obrotowa sprężarki obr/min	2850
Ciśnienie robocze w barach	8
Pojemność zbiornika ciśnieniowego (w litrach)	24
Teoret. wydajność ssania l/min.	210
Poziom mocy akustycznej LWA w dB (A)	97
Poziom ciśnienia akust. LPA w dB (A)	87
Klasa ochronności	IP 20
Ciężar urządzenia w kg	31

Urządzenie posiada ochronę przeciwzakłóceńową zgodnie z dyrektywą 89/336/EWG. Urządzenie nie jest przeznaczone do użytku na wolnym powietrzu, zgodnie z artykułem 3 dyrektywy 2000/14/EG.

Wskazówki dotyczące ustawienia

- Sprawdzić urządzenie na obecność szkód transportowych. Ewentualne uszkodzenia natychmiast zgłosić w firmie transportowej, która dostarczyła sprężarkę.
- Przed uruchomieniem sprawdzić poziom oleju w pompie sprężarki.
- Sprężarkę należy ustawić blisko odbiornika.
- Unikać stosowania długich przewodów sprężonego powietrza i zasilających (przedłużaczy).
- Uważać, aby zasysane powietrze było suche i niezapylone.
- Nie ustawiać sprężarki w mokrych lub wilgotnych pomieszczeniach.
- Sprężarkę użytkować tylko we odpowiednich pomieszczeniach (o dobrej wentylacji, temperatura

otoczenia +5 °C/40 °C). W pomieszczeniu nie może się znajdować pył, kwasy, pary, wybuchowe lub łatwopalne gazy.

- Sprężarka jest przeznaczona do użytkowania w suchych pomieszczeniach. W miejscach, w których pracuje się z bryzającą wodą nie wolno użytkować urządzenia.

Wskazówki BHP dotyczące prac ze sprężonym powietrzem i lakierowania natryskowego

Uwaga! Przestrzegać przepisów zapobiegania wypadkom (w Niemczech UVV-VBG 16)!

Sprężarka i przewody nagrzewają się podczas pracy do wysokiej temperatury. Dotknięcie grozi oparzeniem..

Należy zapewnić, aby zasysane przez sprężarkę gazy lub pary nie zawierały domieszek, które mogą spowodować pożar lub wybuch sprężarki. Przy odłączaniu złączki szybkoocucjącej węża należy mocno przytrzymać złączkę na wężu ręką, aby uniknąć zranienia przez błyskawicznie powracający do pierwotnego kształtu wąż.

Podczas prac z pistoletem do przedmuchiwania sprężonym powietrzem nosić okulary ochronne. Ciała obce lub części wydmuchane sprężonym powietrzem mogą łatwo zranić.

Nie wolno kierować pistoletu do przedmuchiwania sprężonym powietrzem na ludzi ani czyścić nim odzieży na ciełe.

Przestrzegać wskazówek BHP przy lakierowaniu pistoletem natryskowym!

Uwaga, przestrzegać przepisów zapobiegania wypadkom (w Niemczech UVV-VBG 23).

- Nie stosować lakierów ani rozpuszczalników o temperaturze zapłonu niższej od 21 °C.
- Nie podgrzewać lakierów i rozpuszczalników
- W przypadku stosowania substancji szkodliwych dla zdrowia, należy stosować środki ochrony dróg oddechowych z filtrem (maski ochronne). Przestrzegać również informacji producenta substancji na temat zachowania środków

- Nie wolno palić tytoniu podczas malowania pistoletem natryskowym oraz w pomieszczeniu roboczym. Także opary farb i lakierów są łatwo palne.
- Zabrania się palenia ognia, stosowania otwartych źródeł światła oraz iskrzących maszyn.
- W pomieszczeniu roboczym nie wolno przechowywać ani spożywać potraw oraz pić napojów. Opary farb i lakierów są szkodliwe dla zdrowia.
- Pomieszczenie robocze powinno mieć kubaturę powyżej 30 m³, a przy lakierowaniu pistoletem natryskowym oraz suszeniu należy zapewnić dostateczną wymianę powietrza. Nie przyskać lakierem w kierunku wiatru. Podczas rozpylania substancji palnych lub niebezpiecznych należy przestrzegać wytycznych miejscowej policji.
- Za pomocą węża ciśnieniowego z PCW nie wolno rozpylać takich czynników, jak benzyna lakowa, alkohol butylowy i dwuchlorometan (skracają trwałość).

Eksploatacja zbiorników ciśnieniowych i rozporządzenie w sprawie zbiorników ciśnieniowych (§ 13)

1. Do obowiązków użytkownika zbiornika ciśnieniowego należy utrzymywanie go w prawidłowym stanie, prawidłowa eksploatacja i nadzór, bezwzględne wykonywanie niezbędnych prac konserwacyjnych i naprawczych oraz podjęcie niezbędnych środków bezpieczeństwa dostosowanych do warunków.
2. Urząd dozoru

technicznego może w indywidualnym przypadku zarządzić podjęcie koniecznych środków nadzorczych.

3. Zabrania się użytkowania zbiornika ciśnieniowego, który wykazuje wady mogące narazić na niebezpieczeństwo pracowników lub osoby trzecie.
4. Jeżeli zbiorniki ciśnieniowe zakwalifikowane do grupy III, IV, VI lub VII wykazują na ściankach będących pod ciśnieniem uszkodzenia, które zgodnie z §13 ustęp 3 (niem. rozporządzenia w sprawie zbiorników ciśnieniowych) prowadzą do wyłączenia z ruchu, użytkownik powinien skontaktować się z rzeczoznawcą i uzgodnić z nim niezbędne środki zapobiegawcze.

Uruchomienie

Montaż kółek jezdnych:

Należące do wyposażenia kółka jezdne należy zamontować zgodnie z rys. 1.

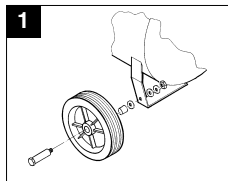

Montaż amortyzatora gumowego:

Należący do wyposażenia amortyzator gumowy należy zamontować na nóżce podporowej zgodnie z rys. 2.

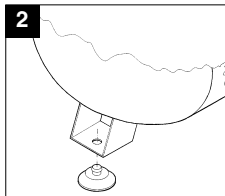

Wymiana pokrywy wlewu oleju i montaż filtra powietrza:

Wyjąć pokrywę wlewu oleju przy pomocy wkrętaka i założyć należący do wyposażenia korek (2) wlewu oleju. Wkręcić filtr powietrza (1) do bocznego otworu w korpusie pompy sprężarki.

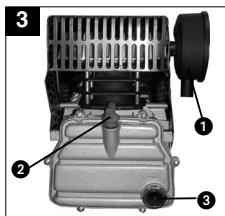

Podłączenie do zasilania elektrycznego:

Sprężarka wyposażona jest w przewód zasilający z wtyczką z wtykiem ochronnym. Można ją podłączyć do każdego gniazdka sieciowego 230 V- 50 Hz z zestykiem ochronnym, zabezpieczonego bezpiecznikiem 16 A. Długie przewody zasilające, przedłużacze, bębny kablowe itp. powodują spadek mocy i mogą uniemożliwić uruchomienie silnika. Silnik uruchamiany w temperaturze poniżej 0 °C może ciężko chodzić.

PL

Opis armatury sprężonego powietrza

- 1 wyłącznik ciśnieniowy
- 2 zawór bezpieczeństwa
- 3 manometr (wskazywanie ciśnienia w zbiorniku)
- 4 manometr (do odczytywania nastawionego ciśnienia)
- 5 zawór redukccyjny ciśnienia (nastawianie ciśnienia)
- 6 włącznik/wyłącznik

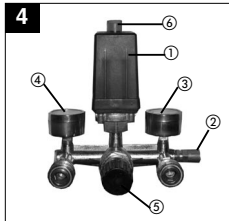
**Konserwacja i czyszczenie****Skropliny:**

Należy codziennie opróżniać skropliny, otwierając zawór spustowy wody (umieszczony na spodzie zbiornika ciśnieniowego).

Zawór bezpieczeństwa

Zawór bezpieczeństwa jest nastawiony na najwyższe dopuszczalne ciśnienie zbiornika ciśnieniowego. Zabrania się przestawiania zaworu bezpieczeństwa lub zrywania z niego plomb.

Regulowanie kontrolować poziom oleju:

Poziom oleju widoczny we wzierniku musi znajdować się pomiędzy czerwoną kropką kontrolną poziomu oleju a górną krawędzią wziernika. Wymiana oleju: zalecany olej: SAE 15W/40 lub olej tego samego typu i jakości. Pierwsza wymiana oleju powinna nastąpić po 100 godzinach roboczych.

Kolejne wymiany oleju należy przeprowadzać zawsze po 500 godzinach roboczych (spuścić stary i wlać nowy olej).

Wymiana oleju:

Wyłączyć silnik i wyciągnąć wtyczkę kabla zasilającego z gniazdka. Po wyrównaniu występującego ewent. ciśnienia powietrza, można wykręcić korek spustowy oleju z pompy sprężarki. Aby nie dopuścić do niekontrolowanego wycieku oleju należy podłożyć małą rylnikę blaszaną i ziać olej do naczynia.

Jeżeli olej nie wypłynie w całości, zalecamy lekko przechylić sprężarkę.

Zużyty olej przekazać do punktu zbiórki pracowanych olejów i smarów.

Po opróżnieniu sprężarki z całego zużytego oleju należy z powrotem wkręcić korek spustowy oleju/wziernik.

Wlać nowy olej do poziomu oznaczonego czerwoną kropką widoczną we wzierniku. Na zakończenie zamknąć wlew korkiem.

- 1 filtr
- 2 korek wlewu oleju
- 3 korek spustowy oleju

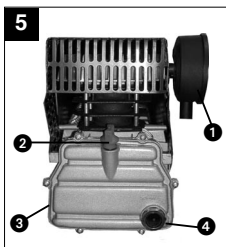

- 4 wziernik

Czyszczenie filtra ssawnego powietrza

Filter ssawny powietrza zapobiega zasysaniu pyłu i zanieczyszczeń. Konieczne jest czyszczenie filtra najpóźniej po każdych 300 godzinach pracy. Niedrożny filtr wpływa w poważnym stopniu na zmniejszenie mocy sprężarki. Filtr należy wyjąć zgodnie z rys. 3. Wymyć filtr benzyną ekstrakcyjną i założyć z powrotem.

Uwaga! Odczekać aż sprężarka całkiem ostygnie!
Niebezpieczeństwo oparzenia!

Nastawianie wyłącznika ciśnieniowego

Wyłącznik ciśnieniowy nastawiony jest fabrycznie.

Ciśnienie załączania ok. 5 barów
Ciśnienie wyłączania ok. 8 barów

W celu zmiany różnicy ciśnienia, należy postępować następująco: Zdjąć pokrywę z wyłącznika ciśnieniowego (wykręcić śrubę zamykającą). Różnicę ciśnienia P zmienia się śrubą 1 przy pomocy klucza nasadowego 8 mm. Pokręcanie w prawo zwiększa różnicę ciśnienia i zarazem ciśnienie wyłączania. Pokręcanie w lewo zmniejsza różnicę ciśnienia, na skutek tego zmniejsza się również ciśnienie

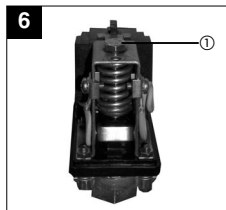

wyłączania.

Możliwe przyczyny usterek

prowadzących do przeciężenia silnika i do zadziałania samoczynnego wyłącznika ochronnego:

- Za wysokie napięcie sieciowe
- Za wysoka temperatura otoczenia i niedostateczny dopływ powietrza
- Uszkodzone zawory sprężarki oraz nieszczelny zawór zwrotny
- Minimalny poziom oleju, łożysko korbowe ciężko chodzi

Po wystygnięciu uruchomić ponownie silniki prądu przemiennego.

Unikać dotykania gorących części agregatu i przewodów rurowych.

Zamawianie części zamiennych

Zamawiając części zamienne, należy podać następujące informacje:

- Typ urządzenia
- Nr wyrobu
- Nr identyfikacyjny urządzenia
- Nr wymaganej części zamiennej

RUS

Общи положения по технике безопасности

Внимание! При работе с настоящим компрессором необходимо для защиты от удара электрическим током, для устранения опасности получить травму и вызвать пожар соблюдать следующие основные правила техники безопасности.

Перед использованием устройства прочтите и всегда следуйте этим указаниям.

1. **Содержите Ваше рабочее место в надлежащем порядке**
 - беспорядок на рабочем месте создает опасность получения травм.
2. **Учитывайте влияние окружающей среды.**
 - Не подвесьте компрессор вблизи дождя. Не используйте компрессор в сырости или влажной среде. Обеспечьте хорошее освещение. Не используйте компрессор вблизи воспламеняющихся жидкостей или "азов".
3. **Избегайте ударов электрическим током.**
 - Не прикасайтесь к заземленным деталям, например: трубам, радиаторам отопления, плитам, холодильникам.
4. **Не допускайте детей к устройству!**
 - Не разрешайте посторонним прикасаться к компрессору или к кабелю, не позволяйте им приближаться к Вашему рабочему месту.
5. **Храните Ваш компрессор в надежном месте**
 - Неиспользуемый компрессор должен храниться в сухом, недоступном для детей, запертом помещении.
6. **Не допускайте перегрузки Вашего компрессора**
 - Ваше устройство будет работать надежной и лучше в указанной области.
7. **Используйте подходящую рабочую одежду**

- Не носите во время работы просторную одежду или украшения. Они могут зацепиться за подвижные детали. При наружных работах рекомендуется использовать резиновые перчатки и нескользкую обувь. Для длинных волос используйте сетку для волос.

8. **Используйте защитные очки**
 - При образовании пыли во время работ используйте респиратор.
9. **Запрещено использовать кабель для других целей**
 - Не транспортируйте компрессор, потянув его за кабель и не вытаскивайте за кабель штекер из электрической розетки. Защищайте кабель от воздействия высокой температуры, масла и острых кантов.
10. **Сохраняйте устойчивое положение тела**
 - Избегайте неестественных положений тела. Обеспечьте устойчивое положение тела и сохраняйте все время равновесие.
11. **Тщательно ухаживайте за Вашим компрессором**
 - Для надежной и хорошей работы компрессора содержите его все время в чистоте. Следуйте указаниям по проведению работ по техническому обслуживанию. Регулярно контролируйте штекер и кабель, а при повреждениях их должен заменить имеющий допуск специалист. Регулярно контролируйте удлинительный кабель и заменяйте поврежденный.
12. **Вынуть сетевой штекер**
 - в том случае, если устройство не используется и перед техническим обслуживанием.
13. **Не оставляйте вставленный инструментальный ключ**
 - Перед включением перепроверьте отсутствие ключа и регулировочно-инструмента в устройстве.
14. **Не допускайте случайного пуска**
 - При подключении электрической сети

убедитесь, что выключатель выключен.

15. **Будьте все время внимательны**
 - Следите внимательно за процессом Вашей работы. Следуйте здравому смыслу. Не используйте компрессор если Вы не в состоянии сконцентрироваться.
16. **Контролируйте Ваш компрессор на наличие повреждений**
 - Перед использованием компрессора внимательно проверьте защитные приспособления и следите за поврежденными деталями на безупречное осуществление функций согласно требованиям. Проверьте работу подвижных деталей на заедания и наличие повреждений. Все детали должны быть правильно установлены и соответствовать всем требованиям устройства. Поврежденные защитные устройства и детали должны быть отремонтированы или заменены в сервисной мастерской, если в руководстве по эксплуатации нет других указаний. Поврежденные выключатели необходимо заменить также в сервисной мастерской. Запрещено использовать инструмент, выключатели которого не выключают или не выключают.
17. **Внимание!**
 - В целях Вашей безопасности используйте только принадлежности и дополнительные устройства, которые указаны в руководстве по эксплуатации, а также рекомендованы или упомянуты издателем. Применение неуказанных в руководстве по эксплуатации или не рекомендованных в каталоге инструментов или принадлежностей может создать опасность получения травмы для пользователя.

18. Ремонт должен осуществляться только специалистом электриком

– Ремонтные работы разрешается производить только специалистам электрикам, в противном случае пользователь может получить травмы.

19 Подключение устройства отсасывания пыли

– Если на компрессоре имеются приспособления для подключения устройств отсасывания пыли, то необходимо убедиться в том, что они подключены и находятся в работе.

20. Шум

– Шум при работе описываемого компрессора измерен согласно IEC 59 CO 11, IEC 704, DIN 45635 часть 21, NFS 31-031 (84/537/EWG).

Уровень шума на рабочем месте может превышать 85 дБ (А). В этом случае необходимо проводить мероприятия по защите работающего от шума.

Храните указания по технике безопасности в надежном месте.

RUS

Прд первым пуском почтит, пожалуйста, внимательно вс руководство по эксплуатации!

Тхничски парамтры

Элктропитани	230 V ~ 50 Hz
Мощность дви*атля кВт/лс	1,5 / 2
Скорость вращения компрссора мин.-1	2850
Рабоч давлни бар	8
Емкость балонна высоко*о давления (в литрах)	24
Расчтная мощность всасывания л/мин.	210
Уровень мощности шума LWA в дБ (A)	97
Уровень давления шума LPA в дБ (A)	87
Тип защиты IP	IP 20
Вс устройства в к"	31

Устройство выполнно в защищнном от радиопомх вариант со*ласно нормам EG 89/336 EWG. Устройство н прдназначно для использования вн помщний в соответствии с *лавой 3 нормы 2000/14/EG.

Указания по установке устройства:

- Проконтролируйте устройства на наличие возникших при транспортировке повреждений. Информацию о всех повреждениях необходимо сразу передать транспортной фирме, доставившей компрессор.
- Перед первым пуском необходимо проконтролировать уровень масла в насосе компрессора.
- Установка компрессора должна производиться в непосредственной близи от устройств потребителей.
- Необходимо избегать прокладки воздухопроводов и кабелей (удлинителей) большой протяженности.
- Необходимо, чтобы всасываемый воздух был сухим и не содержал пыли.
- Запрещено устанавливать компрессор в влажном или сыром помещении.
- Разрешается использовать компрессор только в помещениях с определенными условиями (

с хорошей вентиляцией, температурой среды от +5° до + 40° C). В этом помещении не должно быть в наличии пыли, кислот, паров, взрывоопасных или воспламеняющихся газов.

- Компрессор должен использоваться в сухих помещениях. Запрещено использовать его на участках где производятся работы с использованием водяных струй.

Указания по технике безопасности для работ с сжатым воздухом и по окраске распылением

Внимание! Соблюдайте предписания по технике безопасности VBG 16!

Уплотнительные элементы и проводники во время работы достигают высоких температур. Прикосновение к ним приводит к ожогам.

Всасываемые нагнетателем газы и испарения не должны содержать примеси, которые могут привести к воспламенению или взрыву нагнетателя.

При отсоединении муфты шланга необходимо держать крепко рукой соединительную муфту шланга для того, чтобы избежать травм от отскакивающего шланга.

При работах с распылителем используйте защитные очки. Посторонние включения и сдуваемые детали могут с легкостью причинить травмы.

Запрещено использовать распылитель для обдувания людей и чистки одежды непосредственно на теле.

Соблюдайте указания по технике безопасности при работах по окраске распылением!

Внимание UVV-VBG 23

- Запрещено работать с красками и растворителями с точкой воспламенения ниже 21° C.
- Запрщно на*рывать краски и растворитли.

- При работ с вредными для здоровья жидкостями необходимо для сохранения использовать фильтровальные устройства (респираторы).
- Учит также приведенную информацию из "отопительных" подобных веществ по проводимости защитных мероприятий.
- Запрещено курить во время процесса распыления, а также в рабочем помещении. Лакокрасочные испарения могут также легко воспламениться
- В помещении не должно быть в наличии или по крайней мере не должны использоваться машины, при работе которых возникают искры.
- Запрещено хранить напитки и еду, а также употреблять их в рабочем помещении. Лакокрасочные испарения опасны для здоровья
- Рабочее помещение должно иметь объем более 30 м³ и в нем необходимо обеспечить достаточный обмен воздуха при распылении и сушке. Не распылять против ветра. При распылении воспламеняющихся или опасных аэрозольных средств соблюдать всегда указания местных органов власти.
- В связи с тем, что шланги высокого давления сделаны из поливинилхлорида запрещено использовать такие средства, как лаковый бензин, бутылочный спирт и хлорид этилена (сокращают срок службы).

Использование баллона высокого давления в соответствии с положением по баллону высокого давления (§ 13)

1. Лицо использующее баллон высокого давления обязан содержать его в надлежащем состоянии, использовать по назначению, контролировать, своевременно проводить работы по техническому обслуживанию и ремонту и осуществлять в соответствии с

ситуации мероприятия по технике безопасности.

2. Контролирующая организация может назначить в отдельных случаях проведение необходимых мероприятий по надзору.
3. Запрещено использовать баллон высокого давления при наличии неисправностей, представляющих опасность для персонала или посторонних лиц.
4. Если баллон высокого давления, относящийся к группам 3, 4, 5 и 6, имеет повреждения на подверженных высокому давлению стенках, по причине которых производится отключение в соответствии с § 13 пункт 3, то пользователь должен оповестить об этом ответственного лица и согласовать с ним необходимые мероприятия.

Перед первым пуском

Монтаж опорных колес:
Приложенные опорные колеса нужно установить в соответствии с рисунком 1.

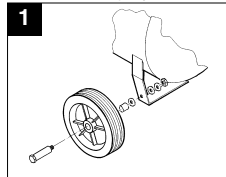

Монтаж резинового буфера:

Установить приложенный резиновый буфер на опорной ножке в соответствии с рисунком 2.

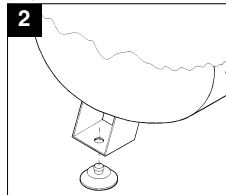

Замена запорного устройства масла и монтаж воздушного фильтра:

Удалить в помощи отвертки крышку отверстия заливки масла и вставить приложенную заглушку отверстия (2) в отверстие заливки масла. Ввинтить воздушный фильтр (1) в боковое отверстие насоса компрессора.

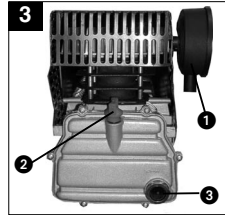

Подключение электричества:

Компрессор имеет сетевой кабель и штекер с защитными контактами. Этот штекер можно подключать к любой электрической розетке 230 В - 50 Гц.

Которая располагает предохранителем на 16 А. Длинные кабели, а также удлинитель и кабельные барабаны и т.д. вызывают падение напряжения и тем самым могут вызвать затруднения при пуске двигателя. При температурах ниже 0°C пуск двигателя затруднен из-за тяжелого хода.

RUS

Описание органов управления давлением

- 1 выключатель давления
- 2 предохранительный клапан
- 3 манометр (текущие показания давления котла)
- 4 манометр (можно считать заданное давление)
- 5 редуктор (регулировка давления)
- 6 переключатель вкл. / выкл.

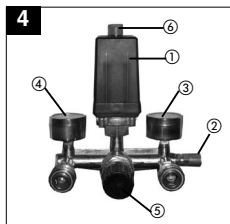

Техническое обслуживание и уход

● **Конденсат:**

Конденсат необходимо выпускать ежедневно путем открытия клапана для удаления жидкости (донная сторона баллона высокого давления).

● **Защитный клапан:**

Защитный клапан отрегулирован на максимально допустимое давление баллона высокого давления. Запрещено изменять регулировку защитного клапана и удалять его пломбу.

● **Регулярный контроль уровня масла:**

Уровень масла можно наблюдать в смотровом окне, он должен находиться между красной контрольной точкой уровня масла и

верхним краем смотрового окна. Замена масла: рекомендуемое масло: SAE 15W/40 или подобное по качеству. Первую замену масла нужно произвести после 100 часов работы. В последующем необходимо через каждые 500 часов работы выпустить масло и залить новое.

● **Замена масла:**

Выключите двигатель и выньте сетевой штекер из электрической розетки. После того, как Вы сбросите давление воздуха при его наличии, вывинтите винт слива масла на нагнетательном насосе. Чтобы масло не выливалось бесконтрольно необходимо подставить небольшой желобок из листового металла и сливать масло в емкость. Если масло вытекает не полностью то мы рекомендуем немного наклонить компрессор.

Старое масло необходимо сдать в соответствующий пункт приема и утилизации масла.

После того, как масло вытечет вновь винтит винт выпуска масла / смотровое окно. Заливать новое масло до достижения уровня красной точки в смотровом окне. В заключении вновь установите заглушку отверстия заполнения масла.

- 1 фильтр
- 2 заглушка отверстия заполнения масла
- 3 винт выпуска масла
- 4 смотровое окно

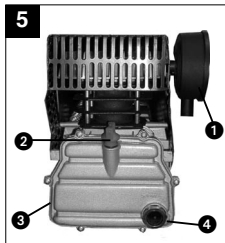

● **Очистка впускного фильтра**

Впускной фильтр препятствует всасыванию пыли и грязи. Необходимо очищать фильтр по меньшей мере каждые 300 часов работы. Засоренный впускной фильтр значительно снижает мощность компрессора. Фильтр вынимается как это показано на рисунке 3. Промыть фильтр очистным бензином и вновь установить.

Внимание! Ждите полного охлаждения нагнетателя! Опасность получить ожоги!

Переключатель регулировки давления

Положение переключателя регулировки давления установлено на заводе.

Давление включения примерно 5 бар

Давление выключения 8 бар

Для изменения разницы давления необходимо осуществить следующее:

Удалить крышку

переключателя регулировки давления (вывинтить запорный винт).

Разница давлений P устанавливается винтом 1 при помощи вставного ключа 8 мм.

При вращении вправо увеличивается разница давлений и одновременно давление выключения.

При вращении влево уменьшается разница давлений, тем самым понижается давление выключения.

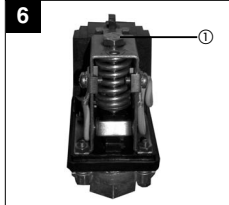

Возможные причины неисправностей

приводящих к перегрузке двигателя и тем самым к срабатыванию устройства защиты от перегрузки:

- слишком высоко напряжени
- слишком высокая температура окружающей среды и недостаточный подвод воздуха
- неисправный клапан

нагнетателя или отсутствие герметичности обратного клапана

- низкий уровень масла, тяжелый ход подшипника шатуна

Двигатели переменного тока нужно вновь включить после фазы охлаждения.

Избегайте прикосновение к деталям агрегата с высокой температурой и трубопроводом.

Заказ запасных деталей

При заказе запасных деталей необходимо указать следующие данные:

- тип устройства
- номер артикла устройства
- идентификационный номер устройства
- номер из списка запасных деталей необходимой запасной части

BIH**Opće sigurnosne upute**

Pažnja! Pri upotrebi ovog kompresora treba poštivati sljedeće načelne sigurnosne mjere radi zaštite od električnog udara, opasnosti od ozljeda i požara. Pročitajte i uvažite ove upute prije upotrebe uređaja.

1. Održite red na mjestu rada.

- Nered na mjestu rada predstavlja opasnost od nesreća.

2. Uzmite u obzir utjecaje okolice

- Ne dajte da kompresor pokisne. Ne koristite kompresor u vlažnoj ili mokroj sredini. Osigurajte dobro osvijetljenje. Ne koristite kompresor u blizini zapaljivih tekućina ili plinova.

3. Čuvajte se od električnog udara

-Izbjegnite kontakt tijela s uzemljenim dijelovima, kao što su cijevi, radijatori, peći, hladnjaci.

4. Čuvajte djecu!

- Ne dajte da druge osobe diraju kompresor ili kabel, ne dajte da prilaze mjestu rada.

5. Čuvajte kompresor na sigurnom mjestu

- Dok ne upotrebjavate kompresor, čuvajte ga u suhoj, zaključenoj prostoriji, nedostupan za djecu.

6. Nemojte preopteretiti svoj kompresor

- Bolje i sigurnije radite u navedenom opsegu snage.

7. Nosite prikladnu radnu odjeću

- Ne nosite široku odjeću ili nakit. Mogli bi se zakačiti za pokretne dijelove. Pri radovima na otvorenom su preporučljive gumene rukavice i obuća koja ne klizi. Ako imate dugu kosu, nosite mrežicu za kosu.

8. Stavite zaštitne naočale

- Prilikom radova pri kojima nastaje prašina nosite masku za disanje.

9. Ne koristite kabel protivno svrsi

- Ne vucite kompresor na kابلu, ne vucite kabel da biste izvadili utikač iz utičnice. Čuvajte kabel od vrućine, ulja i oštih ivica.

10. Nemojte rastegnuti stajalište

- Izbjegnite nenormalne stavove tijela. Osigurajte da sigurno stojite, u svako doba držite ravnotežu.

11. Održite svoj kompresor brižljivo

- Održite svoj kompresor u čistom stanju, da možete dobro i sigurno raditi. Držite se propisa za održavanje. Provjerite utikač i kabel redovno, dajte da ih u slučaju oštećenja zamijeni ovlašteni stručnjak. Provjerite produžne kablove redovno i zamijenite oštećene produžne kablove.

12. Izvadite utikač iz utičnice

- Dok ne koristite stroj, prije radova održavanja.

13. Ne ostavljajte ključeve u alatu

- Prije uključivanja provjerite da li ste sklonili ključeve i alat za podešavanje.

14. Onemogućite slučajno uključivanje

- Uvjerite se da je prekidač isključen kada stroj priključite na struju.

15. Uvijek budite pažljivi

- Pazite što radite. Postupajte razumno. Ne koristite kompresor kada Vam je pažnja skrenuta.

16. Kontrolirajte svoj kompresor glede mogućih oštećenja

- Prije daljnje upotrebe kompresora treba brižljivo ispitati da li zaštitne naprave ili malo oštećeni dijelovi rade besprijekorno i shodno svojoj namjeni. Provjerite da li je funkcija pokretnih dijelova u redu, da nisu zaglavili, da li su neki dijelovi oštećeni. Svi dijelovi moraju biti ispravno montirani da bi ispunili sve

uvjete za rad alata.

Oštećene zaštitne naprave i dijelove stručno treba popraviti ili zamijeniti servisna radionica, ukoliko nije drukčije navedeno u naputku za upotrebu. Oštećene sklopke se moraju zamijeniti u servisnoj radionici. Ne koristite alat u kojega se prekidač ne da uklopiti i iskllopiti.

17. Pažnja!

- U interesu vlastite sigurnosti upotrijebite samo pribor i dodatnu opremu, koji su navedeni u naputku za uporabu ili koje preporučuje ili navodi proizvođač. Upotreba drugog ugradnog alata ili pribora od onog preporučenog u naputku za uporabu ili u katalogu, može predstavljati opasnost od ozljeda osobno za Vas.

18. Popravci samo od strane stručnjaka za elektrotehniku

Popravke smije izvoditi samo stručnjak za elektrotehniku, inače postoji opasnost od nesreća za korisnika.

19. Priključite napravu za usisavanje prašine

- Kada ima priključak za naprave za usisavanje prašine, uvjerite se da su iste priključene i da se upotrebljavaju.

20. Buka

- Šum ovog kompresora se mjeri po IEC 59 CO 11, IEC 704, DIN 45635 dio 21, NFS 31-031 (84/537/EEC). Buka na radnom mjestu može biti veća od 85 dB (A). U tom slučaju su potrebne mjere zvučne zaštite za radnika.

Dobro čuvajte ove sigurnosne upute.

Prije puštanja u funkciju pažljivo pročitajte ovaj naputak!

Tehnički podaci	
Napajanje	230 V ~ 50 Hz
Snaga motora kW/KS	1,5 / 2
Broj okretaja kompresora (min ⁻¹)	2850
Radni pritisak (bar)	8
Zapremnina tlačne posude (l)	24
Teor. usisna snaga (l/min)	210
Razina zvučne snage LWA (dB (A))	97
Razina zvučnog tlaka LPA (dB (A))	87
Vrsta zaštite	IP 20
Težina uređaja (kg)	31

Uređaj je zaštićen od radiosmetnji prema smjernicama EZ 89/336 EEC. Uređaj nije predviđen za uporabu na otvorenom prostoru prema čl. 3 smjernice 2000/14/EZ.

Upute za postavljanje

- Provjerite uređaj s obzirom na transportne štete. Morebitne štete odmah javite transportnom poduzeću koje je dostavilo kompresor.
- Prije puštanja u funkciju se mora kontrolirati razina ulja u crpki kompresora.
- Kompresor postavite u blizini trošila.
- Treba izbjeći dug dovod zraka i duge napojne vodove (produljenja).
- Pazite da usisavani zrak bude suh i bez prašine.
- Ne postavljajte kompresor u vlažnoj ili mokroj prostoriji.
- Kompresor se smije upotrijebiti samo u prikladnim prostorijama (dobro provjetravane, okolna temperatura +5°/+40 °C). U prostoriji ne smije da bude

prašine, kiselina, isparivanja, eksplozivnih ili zapaljivih plinova.

- Kompresor je prikladan za primjenu u suhim prostorijama. U područjima gdje se radi s prskanjem vode, primjena nije dopuštena.

Sigurnosne upute za rad s komprimiranim zrakom i prskalicama za boje

Pažnja! Uvažite aktualne propise za sprečavanje nesreća (u Njemačkoj: UVV-VBG 16)!

Na kompresoru i vodovima se za vrijeme rada javljaju velike temperature. Dodir prouzrokuje opekline.

Plinovi i pare, koje kompresor usisava, moraju biti čisti od primjesa koji bi u kompresoru mogli prouzročiti požar ili eksplozije.

Prilikom otvaranja crijevne spojnice, dio spojnice na crijevu

se mora držati u ruci, radi sprečavanja ozljeda koje bi mogle nastati kada crijevo odskoče unazad.

Pri radovima s pištoljem za ispuhivanje nosite zaštitne naočale. Strana tijela i leteći dijelovi lako mogu prouzročiti ozljede.

Pištolj za ispuhivanje ne upirajte u osobe, te ne čistite s njom odjeću koju nosite na tijelu.

Uvažite sigurnosne upute pri bojenju raspršivanjem!

Pažnja - propisi za sprečavanje nesreća UVV-VBG 23

- Ne koristite lakove i otapala s plamištem iznad 21 °C.
- Ne zagrijavajte lakove i otapala.
- Ukoliko se radi s tekućinama koje su štetne po zdravlje, radi zaštite su potrebni filter-uređaji (maske). Uvažite i podatke o

BIH

- Za vrijeme prskanja, te u radnoj prostoriji, zabranjeno je pušenje. I isparivanja boja su lako zapaljiva.
- Izvori plamena, otvoreni plamen ili strojevi koji bacaju iskre, ne smiju biti prisutni odn. ne smiju raditi.
- Hrana i piće se ne smije držati ili konzumirati u radnoj prostoriji. Isparivanja boja su štetna.
- Radna prostorija mora biti veća od 30 m², a mora biti osigurano dovoljno provjetranje za vrijeme prskanja i sušenja. Ne prskajte prema vjetru. Pri uporabi gorivih odn. opasnih tvari za prskanje se principijelno moraju uvažavati propisi lokalnih tijela policije.
- U svezi s tlačnim crijevom od PVC, ne rabite sredstva kao što su benzin za lak, butilalkohol i metilenklorid (smanjeni vijek trajanja).

Rad s posudama pod tlakom prema Njemačkom Pravilniku o posudama pod tlakom (čl. 13)

1. Tko uporabi posudu pod tlakom, istu mora održati u ispravnom stanju, mora je propisno uporabiti, nadgledati, neodgodivo izvesti potrebite radove održavanja i popravljanja, te poduzeti sigurnosne mjere koje su potrebne u konkretnim okolnostima.
2. Nadležni inspektorat može narediti kontrolne mjere, potrebite u pojedinačnim slučajevima.
3. Posuda pod tlakom se ne smije upotrebljavati kada ima neke mane koje bi mogle ugroziti zaposlene ili treće.
4. Kada posude pod tlakom iz skupine III, IV, VI i VII imaju štete na tlakom opterećenim

stijenkama, koje vode do stavljanja van uporabe po čl. 13, st. 3, korisnik mora obavijestiti vještaka, te s njim dogovoriti potrebite mjere.

O puštanju u funkciju

Montaža kotača:
Priloženi kotači se moraju montirati kao što je prikazano na

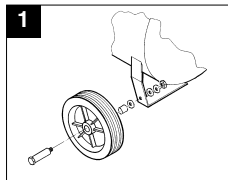

crtežu 1.

Montaža gumenog odbojnika:
Priloženi gumeni odbojnik se mora montirati na nožicu kao što

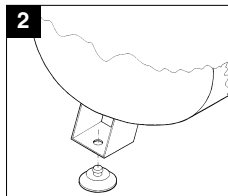

je prikazano na crtežu 2.

Zamjena poklopca otvora za ulijevanje ulja i montaža filtera zraka:

Skinite poklopac otvora za ulijevanje ulja pomoću odvijača i stavite priloženi čep (2) u otvor za ulijevanje ulja. Zamontirajte filter zraka (1) u bočni otvor crpke kompresora.

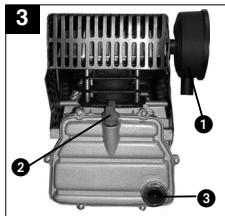

Električni priključak:

Kompresor je opremljen priključnim kablom s utikačem sa zaštitnim kontaktom. Isti se može priključiti na svaku utičnicu sa zaštitnim kontaktom 230 V ~ 50 Hz, koja je osigurana s 16 A. Dugi vodovi, te produžni kablovi, kabelski bubnjevi itd. prouzrokuju opadanje napona, te mogu sprečavati pokretanje motora. Pri niskim temperaturama ispod 0 °C, pokretanje motora je ugroženo zbog otežanosti hoda.

Opis armature komprimiranog zraka

- 1 Tlačna sklopka
- 2 Sigurnosni ventil
- 3 Manometar (očitanje tlaka kotla)
- 4 Manometar (može se očitavati namješteni tlak)
- 5 reduktor tlaka (namještanje tlaka)
- 6 Prekidač

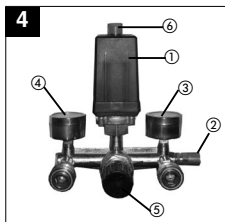

Održavanje i njega

● Kondenzat:

Kondenzat se dnevno mora ispustiti otvaranjem ispusnog ventila (na donjoj strani tlačne posude).

● Sigurnosni ventil:

Sigurnosni ventil je podešen na maksimalno dopušteni tlak tlačne posude. Nije dopušteno da se sigurnosni ventil namjesti ili da se skine njegova plomba.

● Redovna kontrola razine ulja:

Razina ulja u uljokazu mora biti vidljiva između crvene točke za kontrolu razine ulja i gornjeg ruba uljokaza. Zamjena ulja: Preporučeno ulje: SAE 15W/40 ili ekvivalentno

Prvo punjenje treba zamijeniti nakon 100 radnih sati. Poslije toga, svakih 500 radnih sati treba ispustiti ulje i napuniti novo.

● Zamjena ulja:

Ugasite motor i izvadite utikač iz utičnice. Pošto ste ispustili eventualno prisutan tlak zraka, možete odvrtiti vijak za ispuštanje ulja na crpki kompresora. Kako ulje ne bi nekontrolirano isteklo, podbacite malo limeno korito i sakupite ulje u jednoj posudi. Ako ulje ne isteče i cijelosti, preporučujemo da malo nagnete kompresor. **Rabljeno ulje predajte u odgovarajuće oporabište za rabljeno ulje.**

Kada je ulje isteklo, opet zavrnite vijak za ispuštanje ulja/uljokaz.

Napunite novo ulje dok razina ulja u uljokazu nije dostigla crvenu točku. Poslije toga opet stavite čep otvor za ulijevanje ulja.

- 1 Filter
- 2 Čep otvora za ulijevanje ulja
- 3 Vijak za ispuštanje ulja

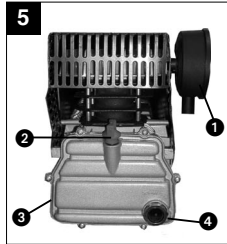

- 4 Uljokaz

● Čišćenje usisnog filtera

Usisni filter sprečava usisavanje prašine i prljavštine. Potrebno je da se taj filter očisti najmanje svakih 300 radnih sati. Začepljeni usisni filter bitno umanjuje snagu kompresora. Filter se vadi kao što je prikazano na slici 3. Isperite filter benzinom za pranje i opet ga ugradite.

Pažnja! Sačekajte dok se kompresor nije sasvim ohladio! Opasnost opeklin!

Podešavanje tlačne sklopke

Tlačna sklopka je podešena u tvornici.

Tlak uključivanja oko 5 bar
Tlak isključivanja 8 bar

Da biste promijenili razliku tlaka, postupajte na sljedeći način: Skinite poklopac sa tlačne sklopke (odvrtiti vijak poklopca). Pomoću nasadnog ključa 8 mm se na vijku 1 podešava razlika tlaka (P. Okretanjem udesno se povećava diferencijski tlak, a istodobno i tlak isključivanja. Okretanjem ulijevo se smanjuje diferencijski tlak, time tlak

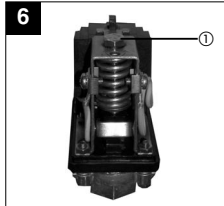

isključivanja postaje manji.

Mogući uzroci poremećaja

koji bi mogli prouzročiti preopterećenje motora, usljed čega će prorađiti zaštita od preopterećenja:

- preveliki mrežni napon
- prevelike okolne temperature ili nedostatan dovod zraka
- neispravni ventili kompresora ili nepovratni ventili propušta
- razina ulja minimalna, ležaj klipnjače teškohodan

Motore izmjenične struje ponovo uključite nakon stanke za hlađenje. Izbjegnite dodir s vrućim dijelovima agregata i cjevovodima.

Naručivanje rezervnih dijelova

Prilikom naručivanja rezervnih dijelova treba navesti sljedeće podatke:

- tip uređaja
- broj artikla uređaja
- identifikacijski broj uređaja
- kataloški broj potrebnog rezervnog dijela

Ersatzteilzeichnung C-8/24

OBI MC: 212543
EH-Art.Nr.: 40.072.75 I.Nr.: 01014

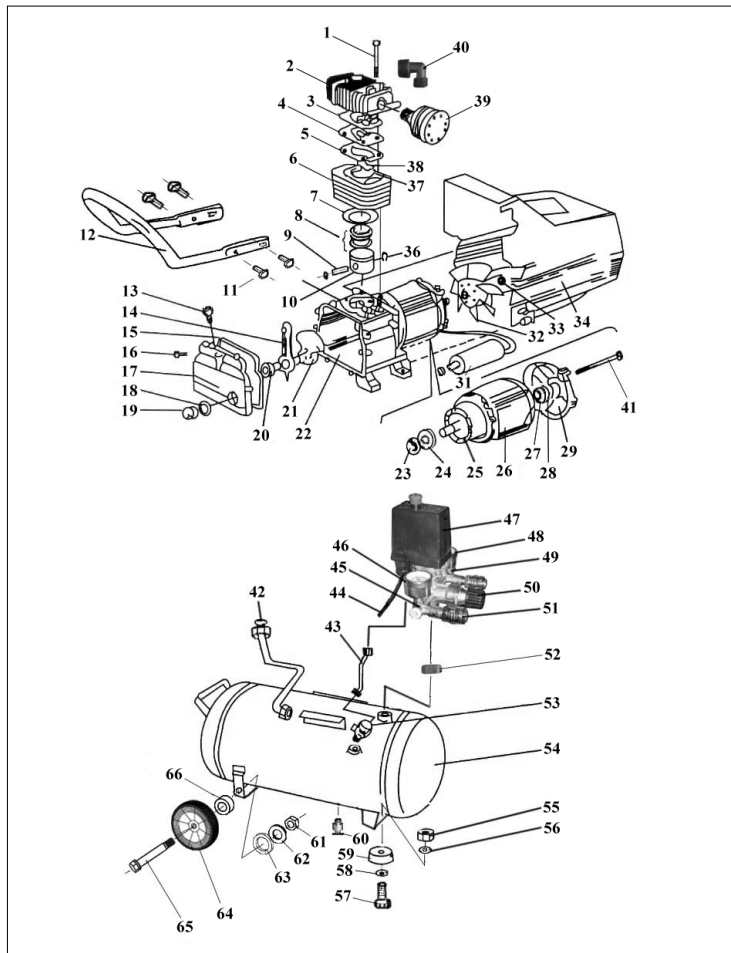

Ersatzteilliste C-8/24**OBI MC: 212543
EH-Art.Nr.: 40.072.75 I.Nr.: 01014**

Pos.	Bezeichnung	Ersatzteil-Nr
01	Sechskantschraube	50.058.60
02	Zylinderkopf	40.072.50.51
03	Zylinderkopfdichtung	40.072.50.52
04	Ventilplatte	40.072.50.53
05	Ventilplattendichtung	40.072.50.54
06	Zylinder	40.072.50.55
07	Zylinderdichtung	40.072.50.56
08	Kolbenringset	40.072.50.57
09	Kolbenbolzen	40.072.50.58
10	Kolben	40.072.50.59
11	Schraube	40.072.50.60
12	Schubbügel	40.072.50.61
13	Öleinfüllschraube	40.072.50.62
14	Pleuel	40.072.50.63
15	Dichtung	40.072.50.64
16	Schraube	40.072.50.65
17	Kurbelgehäusedeckel	40.072.50.66
18	Dichtung	40.072.50.67
19	Ölsichtglas	40.072.50.68
20	Inbusschraube	40.072.50.69
21	Kurbelwelle	40.072.50.70
22	Kurbelgehäuse	40.072.50.71
23	Dichtring	40.072.50.72
24	Kugellager 6204	40.100.40.10
25	Rotor	40.072.50.73
26	Stator	40.072.50.74
27	Kugellager 6202	41.712.01.22
28	Wellscheibe	40.072.50.75
29	Motorflansch	40.072.50.76
31	Kondensator	40.072.50.77
32	Lüfterrad	40.072.50.78
33	Sicherungsring	40.072.50.79
34	Abdeckung	40.072.50.04.001
36	Sicherungsring	40.072.50.82
37	Passstift	40.072.50.83
38	Ventil	40.072.50.84
39	Luftfilter komplett	40.072.50.85
40	Anschlusswinkel	40.072.50.86
41	Schraube	40.072.50.87

Ersatzteilliste C-8/24**OBI MC: 212543
EH-Art.Nr.: 40.072.75 I.Nr.: 01014**

Pos.	Bezeichnung	Ersatzteil-Nr
42	Druckleitung	40.072.50.88
43	Entlüftungsleitung	40.072.50.89
44	Netzleitung	40.072.50.90
45	Verteiler	40.072.50.91
46	Manometer	40.072.50.92
47	Druckschalter	40.072.50.93
48	Manometer	40.072.50.94
49	Sicherheitsventil	40.072.50.95
50	Druckregler	40.072.50.96
51	Schnellkupplung	40.072.50.97
52	Gegenmutter	40.072.50.98
53	Rückschlagventil	40.072.50.99
54	Behälter	40.072.50.A1
55	Mutter M8	51.056.00
56	Unterlegscheibe 8.4 mm	52.066.20
57	Sechskantschraube	50.052.61
58	Unterlegscheibe 8.4 mm	52.066.20
59	Gummifuss	40.072.50.A2
60	Ablassschraube	40.072.50.A3
61	Sechskantmutter M10	51.066.00
62	Federring 10	43.041.00.21
63	Unterlegscheibe 10	21.116.00.13
64	Rad	40.072.50.A4
65	Radbefestigungsschraube	40.072.50.A5
66	Buchse	40.072.50.A6



EG - Konformitätserklärung

No. 002 2004

GB EC Declaration of Conformity	PL Deklaracja zgodności WE
F Déclaration de Conformité CE	SL ES izjava o skladnosti
H CE-megfelelősl nyilatkozat	CZ Prohlášení o shodě EU
IT Dichiarazione di conformità CE	HR EG – izjava o konformnosti

D Hiermit erkläre ich wir,	CZ Tímto prohlašujeme,	PRO Consulting GmbH Albert-Einstein-Str. 7-9 D - 42929 Wermelskirchen www.OBI.de
F Avec la présente, nous déclarons,	GB We herewith declare,	
H Ezennel nyilatkozunk,	HR Ovim izjavljamo,	
IT Con la presente noi,	PL Niniejszym deklarujemy,	
	SL S tem izjavljamo,	

D dass der nachfolgend beschriebene Artikel aufgrund seiner Konzipierung und Bauart sowie in der von **OBI Merchandise Center GmbH** in Verkehr gebrachten Ausführung den einschlägigen grundlegenden Sicherheits- und Gesundheitsanforderungen der CE-Richtlinien entspricht.

CZ že následovně popsané zboží svou koncepcí a konstrukcí rovněž i provedením, jenž bylo dáno do prodeje společností **OBI Merchandise Center GmbH**, odpovídá příslušným základním bezpečnostním a zdravotním požadavkům směrnice EU.

F que l'article décrit ci-après répond en matière de conception et de construction ainsi que dans son modèle commercialisé par la **OBI Merchandise Center GmbH** aux exigences fondamentales de sécurité et sanitaires et aux directives communautaires applicables, que the following product complies with the appropriate basic safety and health requirements of the EC Directives based on its design and type, as brought into circulation by **OBI Merchandise Center GmbH**.

H hogy a következőkben leírt árucikk koncepciójában és kivitelében valamint az **OBI Merchandise Center GmbH** által forgalomba hozott kivitelében megfelel az EU-ra vonatkozó alapvető biztonsági- és egészségvédelmi előírásoknak.

HR da u sljedećem opisanu proizvod na osnovu njegovog koncipiranja i načina gradnje kao i izdavanja izdanog od **OBI Merchandise Center GmbH** odgovara jasnim, osnovnim sigurnosnim i zdravstvenim zahtjevima EG smjernica.

IT dichiariamo che l'articolo in seguito descritto, in base alla sua concezione ed il modo di costruzione e nell'esecuzione messa in circolazione dalla **OBI Merchandise Center GmbH** è conforme ai requisiti fondamentali di sicurezza e salute delle direttive CE.

PL iż ninaj określony artykuł, w formie wprowadzonej na rynek przez **OBI Merchandise Center GmbH**, spełnia ze względu na projekt i konstrukcję podstawowe wymagania bezpieczeństwa pracy oraz ochrony zdrowia narzucone przez dyrektywy WE (Wspólnoty Europejskiej).

SL da naslednji izdelek po svoji zasnovi in konstrukciji ter izvedbi, ki jo je **OBI Merchandise Center GmbH** spustil v promet, ustreza vsem obstoječim temeljnim varnostnim in zdravstvenim zahtevam ES smernic.

D Bezeichnung des Produktes / Produkttyp	Kompressor EURO 2200-1	GMI
CZ Označení produktu / Typ produktu	Kompressor EURO 2200-1	
F Description du produit / Type de produit	Kompressor EURO 2200-1	
GB Product Description / Type of Product	Air Compressor EURO 2200-1	
H A termék megnevezése / Termék típusa	Kompressor EURO 2200-1	
HR Oznaka proizvoda / Tip proizvoda	Kompresso EURO 2200-1	
IT Denominazione del prodotto / Tipo di prodotto	Compresso EURO 2200-1	
PL Opis produktu / Typ produktu	Spinzarka EURO 2200-1	
SL Opis izdelka / Tip izdelka	Kompressor EURO 2200-1	

D Anwendbare EG-Richtlinien	GB Applicable EC Directives:	IT Direttive CE
CZ Směrnice EU	H EU Műszaki Irányelvek	PL Dyrektywy WE
F Directives CE applicables:	HR EG - smjernice	SL Uprabljene ES smernice

<input checked="" type="checkbox"/>	98/37/EG (MD)	<input checked="" type="checkbox"/>	89/336/EGV (EMC)	<input type="checkbox"/>	1999/5/EG (R&TTE)
<input checked="" type="checkbox"/>	73/23/EGV (LVD)	<input checked="" type="checkbox"/>	87/404/EGV	<input type="checkbox"/>	2000/14/EG
<input type="checkbox"/>					Lwa =dB(A)

D Angewandte harmonisierte Normen, insbesondere:	EN 61000-6-1/-3, EN 61000-3-2/-3
GB Aplikovane harmonizacijske norme, zlasti:	EN 1012-1
F Normes harmonisées applicables	EN 60204, EN 60335-1
CZ Aplikované harmonizované normy:	
H Alkalmazott harmonizált szabványok, elsősorban:	
HR Primjerjene harmonizirane norme, u posebosti:	
IT Norme armonizzate applicate, in particolare:	
PL Zastosowane zharmonizowane normy:	
SL Uporabljene harmonizirane standarde:	

05.05.04

 PRO Consulting GmbH
 poa Horst-G. Pfeiffer
 Qualitätssicherung/Umwelt
 Teamleiter/Teamleader

OBI Nr. 05004/FB00046/7HP

(D)

Der Nachdruck oder sonstige Vervielfältigung von Dokumentation und Begleitpapieren der Produkte, auch auszugsweise ist nur mit ausdrücklicher Zustimmung der ISC GmbH zulässig.

(F)

La réimpression ou une autre reproduction de la documentation et des documents d'accompagnement des produits, même incomplète, n'est autorisée qu'avec l'agrément exprès de l'entreprise ISC GmbH.

(I)

La stampa o l'ulteriore riproduzione, anche parziale, della documentazione o dei documenti d'accompagnamento dei prodotti è consentita solo con l'esplicita autorizzazione da parte della ISC GmbH.

(PL)

Przedruk lub innego rodzaju powielanie dokumentacji wyrobów oraz dokumentów towarzyszących, nawet we fragmentach dopuszczalne jest tylko za wyrażną zgodą firmy ISC GmbH.

(H)

Az termékek dokumentációjának és kiséző okmányainak az utánnnyomása és sokszorosítása, kivonatosan is csak az ISC GmbH kifejezett beleegyezésével engedélyezett.

(CZ)

Dotisk nebo jiné rozmnožování dokumentace a průvodních dokumentů výrobků, také pouze vyřádků, je přípustné výhradně se souhlasem firmy ISC GmbH.

(SLO)

Poneša ali druge vrste razmnoževanja dokumentacije in spremljajočih dokumentov proizvodov proizvajalca, tudi v izvlekih, je dovoljeno samo z izrecnim soglasjem firme ISC GmbH.

(HR)

Naknadno tiskanje ili slična umnožavanja dokumentacije i pratećih papira ovih proizvoda, čak i djelomično kopiranje, moguće je samo uz izričito dopuštenje tvrtke ISC GmbH.

(RUS)

Перепечатывание или прочие виды размножения документации и сопроводительных листов продукции фирмы, полностью или частично, разрешено производить только с однозначного разрешения ISC GmbH.

(BUL)

Naknadno tiskanje ili slična umnožavanja dokumentacije i pratećih papira ovih proizvoda, čak i djelomično kopiranje, moguće je samo uz izričito dopuštenje tvrtke ISC GmbH.

- Ⓢ Technische Änderungen vorbehalten
- Ⓢ Sous réserve de modifications
- Ⓢ Con riserva di apportare modifiche tecniche
- Ⓢ Technikai változások jogát fenntartva
- Ⓢ Technické změny vyhrazeny
- Ⓢ Tehnične spremembe pridržane.
- Ⓢ Zadržavamo pravo na tehnične izmjene.
- Ⓢ Zastrzega się wprowadzanie zmian technicznych
- Ⓢ Сохраняется право на технические изменения
- Ⓢ Zadržavamo pravo na tehnične izmjene.

OBI Merchandise Center GmbH
Albert-Einstein-Straße 7-9
D-42929 Wermelskirchen