

ⓓ Bedienungsanleitung
Benzin-Motorsense



Art.-Nr.: 34.016.98

I.-Nr.: 01015

PVBS **32**

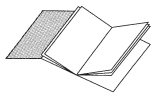

Ⓢ Bitte Seite 2-5 ausklappen

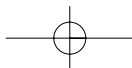
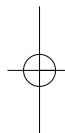
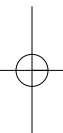

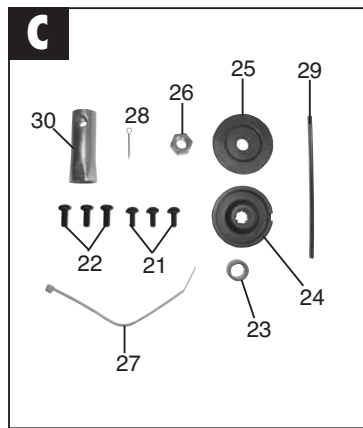
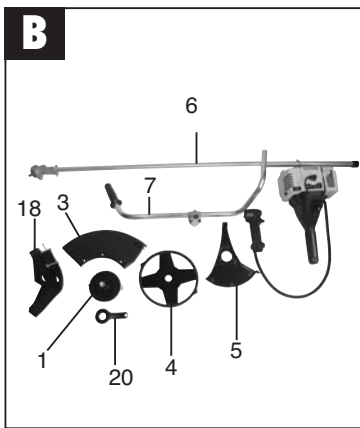
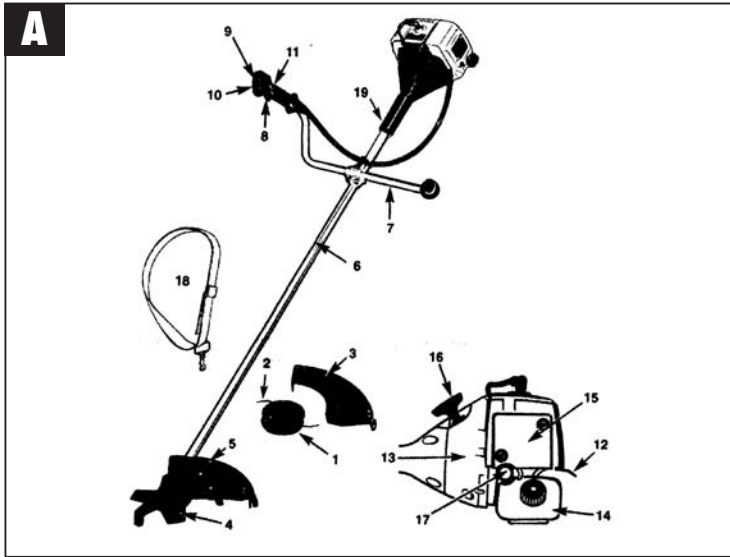

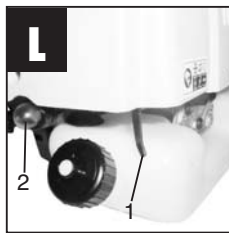
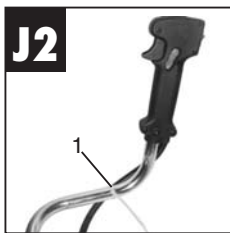
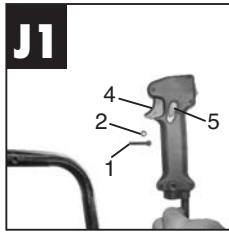
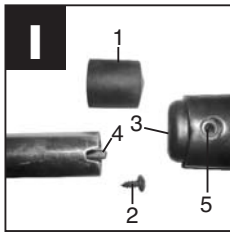
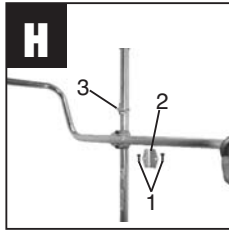
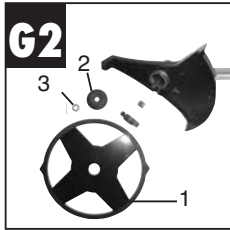
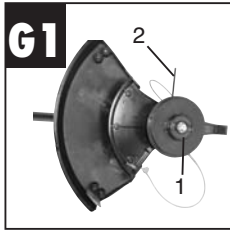
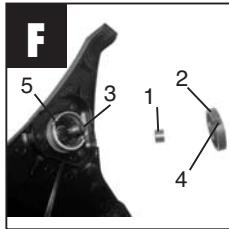
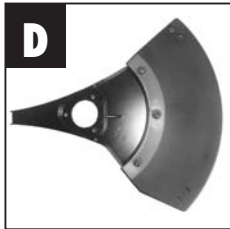

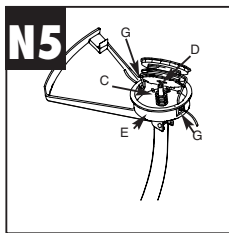
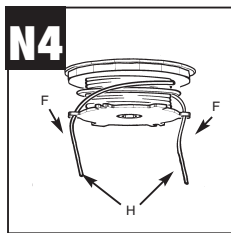
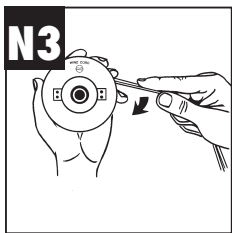
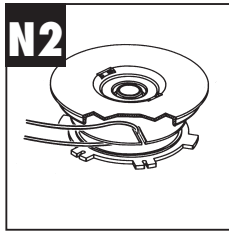
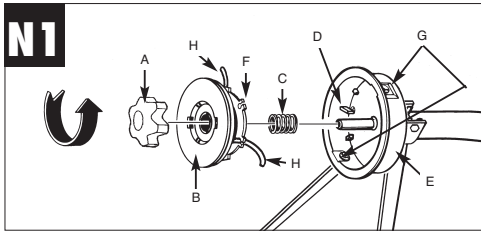
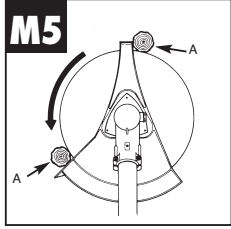
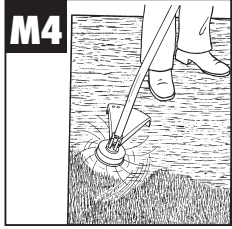
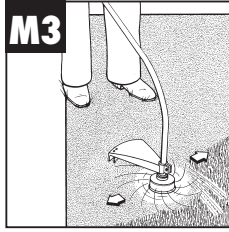
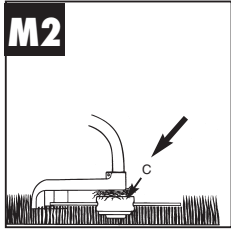
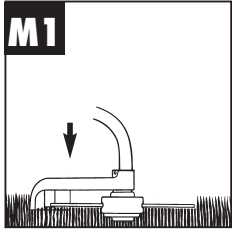

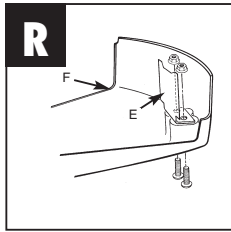
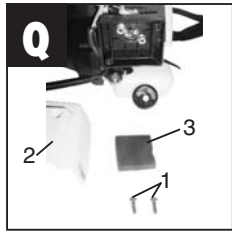
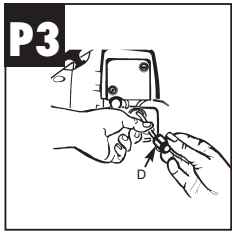
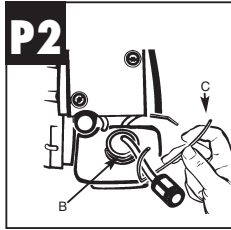
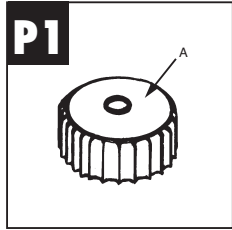
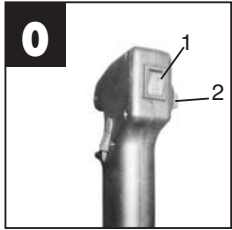
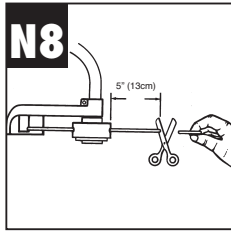
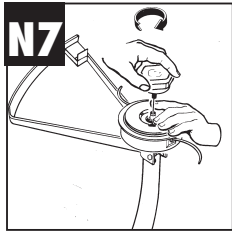
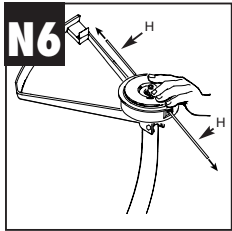



WARNUNG • BITTE LESEN

Aus Sicherheitsgründen sollten Sie diese Bedienungsanleitung unbedingt lesen, bevor Sie das Gerät in Gebrauch nehmen. Werden die Anweisungen nicht befolgt, kann es zu schweren Verletzungen kommen. Widmen Sie daher vor jedem Gebrauch einige Minuten dem Studium Ihres neuen Trimmers.

ALLGEMEINE SICHERHEITS-VORSCHRIFTEN**Bedeutung der angebrachten Sicherheitssymbole**

- 1  Lesen Sie die Bedienungsanleitung, bevor Sie die Maschine betätigen.
- 2  Helm, Gehörschutz und Schutzbrille tragen!
- 3  Dritte aus dem Gefahrenbereich fernhalten!
- 4  Achtung! Gefahr!
- 5  Pfeile zeigen die richtige Handgriffposition - darf nicht verändert werden!
- 6  Achtung! Heiße Oberfläche!
- 7  Geräuschemission entspricht der Richtlinie 2000/14/EC!
- 8  Gefahr durch weggeschleuderte Gegenstände!
- 9  Maximale Drehzahl!
5500 min

- 10  Tragen Sie Handschuhe zum Schutz der Hände.
- 11  Tragen Sie Gummistiefel zum Schutz gegen Stromschlag.

Sicherheitshinweise für handgeführte Benzin-Motorsense**Hinweise**

1. Lesen sie die Gebrauchsanweisung sorgfältig. Machen Sie sich mit den Einstellungen und dem richtigen Gebrauch der Maschine vertraut.
2. Erlauben Sie niemals Kindern oder anderen Personen, die die Gebrauchsanweisung nicht kennen, den Benzin- Motorsense zu benutzen. Örtliche Bestimmungen können das Mindestalter des Benutzers festlegen.
3. Mähen Sie niemals während andere Personen, insbesondere Kinder oder Tiere, in der Nähe sind.
Warnung: Halten Sie einen Sicherheitsabstand von 15 m ein. Bei Annäherung stellen Sie das Gerät unverzüglich ab. Denken Sie daran, dass der Maschinenführer oder der Benutzer für Unfälle mit anderen Personen oder deren Eigentum verantwortlich ist.

Vorbereitende Maßnahmen

1. Während des Mähens sind immer festes Schuhwerk und lange Hosen zu tragen. Mähen Sie nicht barfuß oder in leichten Sandalen.
2. Überprüfen Sie das Gelände, auf dem die Maschine eingesetzt wird, und entfernen Sie alle Gegenstände, die erfasst und weggeschleudert werden können.
3. **Warnung:** Benzin ist hochgradig entflammbar:
 - bewahren Sie Benzin nur in den dafür vorgesehenen Behältern auf
 - tanken Sie nur im Freien und rauchen Sie nicht während des Einfüllvorganges
 - Benzin ist vor dem Starten des Motors einzufüllen. Während der Motor läuft oder bei heißem Mäher darf der Tankverschluss nicht geöffnet oder Benzin nachgefüllt werden.
 - falls Benzin übergelaufen ist, darf kein Versuch unternommen werden, den Motor zu starten. Statt dessen ist die Maschine von der benzinverschmutzten Fläche zu entfernen. Jeglicher Zündversuch ist zu vermeiden bis sich die Benzindämpfe verflüchtigt haben

D

- aus Sicherheitsgründen sind Benzintank und andere Tankverschlüsse bei Beschädigung auszutauschen
- 4. Ersetzen Sie defekte Schalldämpfer
- 5. Vor dem Gebrauch ist immer durch Sichtkontrolle zu prüfen, ob die Schneidwerkzeuge, Befestigungsbolzen und die gesamte Schneideinheit abgenutzt oder beschädigt sind. Zur Vermeidung einer Unwucht dürfen abgenutzte oder beschädigte Schneidwerkzeuge und Befestigungsbolzen nur satzweise ausgetauscht werden.

1. Handhabung

1. **Tragen Sie anliegende, solide Arbeitskleidung**, die Schutz bietet, wie eine lange Hose, sichere Arbeitsschuhe, strapazierfähige Arbeitshandschuhe, einen Schutzhelm, eine Schutzmaske für das Gesicht oder eine Schutzbrille zum Schutz der Augen und gute Ohrwatte oder einen anderen Gehörschutz gegen den Lärm.
2. **Bewahren Sie das Gerät an einem sicheren Platz auf.** Öffnen Sie den Benzindeckel langsam, um allfälligen Druck abzulassen, der sich im Benzintank gebildet hat. Um Brandgefahr vorzubeugen, entfernen Sie sich mindestens 3 Meter vom Auftankbereich, bevor Sie das Gerät anlassen.
3. **Schalten Sie das Gerät ab**, bevor Sie es abstellen.
4. **Halten Sie das Gerät stets mit beiden Händen fest.** Dabei sollen Daumen und Finger die Griffe umschliessen.
5. **Achten Sie darauf, dass Schrauben und Verbindungselemente fest angezogen sind.** Bedienen Sie das Gerät nie, wenn es nicht richtig eingestellt oder nicht vollständig oder sicher zusammengesetzt ist.
6. **Achten Sie darauf, dass die Griffe trocken und sauber sind** und keinerlei Benzingemisch daran haftet.
7. **Führen Sie den Fadenkopf in der gewünschten Höhe.** Vermeiden Sie es kleine Gegenstände (z. B. Steine) mit dem Fadenkopf zu berühren. Bei Mäharbeiten am Hang stehen Sie bitte stets unterhalb der Schneidevorrichtung. Schneiden oder Trimmen Sie niemals an einem glatten, rutschigen Hügel oder Abhang.
8. **Überprüfen Sie das zu bearbeitende Gelände**, feste Gegenstände wie Steine, Metallteile, o.ä. können weggeschleudert werden - **Verletzungsgefahr!**
9. **Halten Sie jeden Körperteil und jedes Kleidungsstück fern vom Fadenkopf**, wenn Sie den Motor anlassen oder laufen lassen.

Bevor Sie den Motor anlassen, vergewissern Sie sich, dass der Fadenkopf mit keinem Hindernis in Berührung kommt.

10. **Stellen Sie den Motor immer** vor Arbeiten an der Schneidevorrichtung ab.
11. **Lagern Sie das Gerät und Zubehör sicher und geschützt vor offenen Flammen und Hitze-/Funkenquellen** wie Gasdurchlauferhitzer, Wäschetrockner, Öfen oder tragbare Radiatoren, etc..
12. **Halten Sie** das Schutzschild, Fadenkopf und den Motor immer frei von Mährückständen.
13. **Nur ausreichend geschulte Personen und Erwachsene dürfen das Gerät bedienen, einstellen und warten.**

SICHERHEITSMASSNAHMEN BEIM UMGANG MIT DEM SCHNEIDEBLATT

1. **BEFOLGEN SIE ALLE WARNUNGEN** und Anweisungen zu Betrieb und Schneidblatt-Montage.
2. **Das Schneidblatt kann ruckartig von Gegenständen weggeschleudert werden, wenn es diese nicht durchschneiden/-mähen kann. Dies kann zu Verletzungen von Armen oder Beinen führen.** Halten Sie umstehende Personen und Tiere mindestens 15m in alle Richtungen vom Arbeitsplatz entfernt. Sollte das Gerät auf Fremdkörper treffen, stoppen Sie den Motor sofort und bringen das Schneidblatt zum Stillstand. Überprüfen Sie das Blatt auf Schäden. Ersetzen Sie das Schneidblatt immer, wenn verbogen oder gerissen.
3. **DAS SCHNEIDBLATT SCHLEUDERT GEGENSTÄNDE HEFTIG WEG.** Dies kann Erblindung oder Verletzungen verursachen. Tragen Sie Augen-, Gesichts- und Beinschutz. Entfernen Sie Gegenstände immer aus dem Arbeitsbereich, bevor Sie das Schneidblatt einsetzen. Halten Sie in allen Richtungen einen Abstand von 15 Metern zwischen sich und anderen Personen oder Tieren ein.
4. **Kontrollieren Sie Ihr Gerät und Anbauten vor jedem Benutzen sorgfältig auf Beschädigungen.** Benutzen Sie das Gerät nicht, wenn nicht alle Schneidblattanbauten ordnungsgemäss installiert sind.
5. **DAS SCHNEIDBLATT LÄUFT AUS, WENN DIE DROSSELKLAPPE (Gashebel) LOSGELASSEN WURDE.** Ein auslaufendes Schneidblatt kann Ihnen oder Umstehenden Schnittverletzungen zufügen. Bevor Sie am Schneidblatt irgendwelche Arbeiten vornehmen, stellen Sie den Motor ab, und vergewissern Sie sich, dass

- das Schneidblatt zum Stillstand gekommen ist.
6. **GEFAHRENZONE VON 15 METERN DURCHMESSER.** Umstehende Personen können Erblindung oder Verletzungen erleiden. Halten Sie in allen Richtungen einen Abstand von 15 Metern zwischen sich und anderen Personen oder Tieren ein.

ZU VERMEIDEN

- KEINEN ANDEREN TREIBSTOFF VERWENDEN** als den in der Bedienungsanleitung empfohlenen. Befolgen Sie stets die Anweisungen im Abschnitt „Treibstoff und Öl“ dieser Anleitung. Verwenden Sie kein Benzin, das nicht richtig mit 2-Takt-Motoröl gemischt ist. Es besteht sonst die Gefahr eines bleibenden Schadens am Motor, wodurch die Garantie des Herstellers entfällt.
- NICHT RAUCHEN**, während Sie das Gerät auftanken oder betätigen.
- BEDIENEN SIE DAS GERÄT NICHT OHNE AUFPUFF** und richtig installierten Auspuffschutz.
- DEN AUSPUFF NICHT BERÜHREN**, weder mit den Händen noch mit dem Körper. Halten Sie das Gerät so, dass Daumen und Finger die Griffe umschliessen.
- DAS GERÄT NICHT IN UNBEQUEMER STELLUNG BEDIENEN**, nicht bei fehlendem Gleichgewicht, mit ausgestreckten Armen oder nur mit einer Hand. Nehmen Sie zur Bedienung stets beide Hände, und umschliessen Sie dabei die Griffe mit Daumen und Fingern.
- Halten Sie den Fadenkopf stets auf dem Boden wenn das Gerät in Betrieb ist.
- Benutzen Sie den Rasentrimmer/ Motorsense nur zum vorgesehenen Zweck, wie Rasen trimmen und Mäharbeiten.
- Benutzen Sie das Gerät nicht über einen längeren Zeitraum, machen Sie regelmässig Pause.
- DAS GERÄT NICHT UNTER ALKOHOL- ODER DROGENEINFLUSS BETÄTIGEN.**
- DAS GERÄT NUR BETÄTIGEN, WENN SCHUTZHAUBE UND/ODER -VORRICHTUNG INSTALLIERT UND IN GUTEM ZUSTAND IST.**
- Jegliche Veränderungen, Zusätze oder Entfernungen an dem Produkt können die persönliche Sicherheit gefährden und lassen die Herstellergarantie verfallen.
- Benutzen Sie das Gerät niemals in der Nähe von leicht entflammaren Flüssigkeiten oder Gasen, weder in geschlossenen Räumen noch Aussen. Explosionen und/ oder Brand können die Folge sein.

13. **VERWENDEN SIE KEINE ANDEREN SCHNEIDWERKZEUGE.** Zu Ihrer eigenen Sicherheit verwenden Sie nur Zubehör und Zusatzgeräte die in der Bedienungsanleitung angegeben oder vom Hersteller empfohlen oder angegeben werden. Der Gebrauch anderer als der in der Bedienungsanleitung oder im Katalog empfohlenen Einsatzwerkzeuge oder Zubehör kann eine persönliche Verletzungsgefahr für Sie bedeuten.

2. Gerätebeschreibung und Lieferumfang (Abb. A, B und C)

A/1, B/1	Fadenkopf
A/2	Schneidfaden
A/3, B/3	Schutzhaube außen
A/4, B/4	Schneidmesser
A/5, B/5	Schutzhaube innen
A/6, B/6	Führungsholm mit Antriebswelle
A/7, B/7	"Bike" Fahrradgriff
A/8	Gashebel im Haltegriff rechts
A/9	Schalter Motor "aus" und "ein"
A/10	"Arretierung" Gashebel
A/11	"Freigabe" Gashebel
A/12	Hebel "Choke" - "Halbgas" - "Vollgas"
A/13	Gehäuse für Motorkühlung und Starter
A/14	Benzintank
A/15	Abdeckung Luftfilter
A/16	Handgriff für Seilzugstart
A/17	Knopf Benzinanreicherung
A/18, B/18	Tragegurt
A/19	Halteschraube Führungsholm mit Antriebswelle
B/20	Werkzeug für Fadenkopf Schneidfaden
C/21	3 Schrauben M5 für Schutzhaube innen
C/22	3 Schrauben M6 für Schutzhaube außen
C/23	Distanzbuchse
C/24	Mitnehmerscheibe für Fadenkopf oder Schneidmesser
C/25	Druckplatte für Montage Schneidmesser
C/26	Befestigungsmutter für Schneidmesser
C/27	Kabelbinder
C/28	Sicherungssplint
C/29	Halterstift für Mitnehmerscheibe
C/30	Schlüssel für Zündkerze und Befestigungsmutter

SICHERHEITSVORRICHTUNGEN

Die SCHUTZHAUBE muss unbedingt montiert sein, um Verletzungen des Betreibers durch herumschleudernde Gegenstände zu verhindern. Das in der Schutzhaube integrierte Messer schneidet außerdem den Schneidfaden automatisch auf die optimale Länge.

D**3. Ordnungsgemäßer Gebrauch**

Die Benzin Motorsense ist für die private Benutzung im Haus- und Hobbygarten geeignet.

Die Einhaltung der vom Hersteller beigefügten Gebrauchsanweisung ist Voraussetzung für den ordnungsgemäßen Gebrauch der Benzinmotorsense. Die Gebrauchsanweisung enthält auch die Betriebs-, Wartungs- und Instandhaltungsbedingungen.

Achtung! Wegen körperlicher Gefährdung des Benutzers darf die Benzinmotorsense nicht zu folgenden Arbeiten eingesetzt werden: zum Reinigen (Absaugen) von Gehwegen und als Häcksler zum Zerkleinern von Baum- und Heckenabschnitten. Ferner darf die Benzinmotorsense nicht als zum Ein-ebnen von Bodenerhebungen, wie z.B. Maulwurfs-hügel verwendet werden.

Aus Sicherheitsgründen darf die Benzinmotorsense nicht als Antriebsaggregat für andere Arbeitswerkzeuge und Werkzeugsätze jeglicher Art verwendet werden.

4. Zusammenbau der Komponenten.

Bei der Lieferung sind einige Teile demontiert. Der Zusammenbau ist einfach, wenn die folgenden Hinweise beachtet werden

Achtung! Beim Zusammenbau und für Wartungsarbeiten benötigen sie folgendes zusätzliches Werkzeug, das nicht im Lieferumfang enthalten ist:

- einen Schraubenzieher
- einen Inbusschlüssel
- einen Torxschlüssel Gr. 25
- einen Messbecher 1 Liter (Öl / Benzinfest)
- einen Benzinkanister (5 Liter)
- einen Trichter (passend zum Benzineinfüllstutzen des Tanks)
- Haushaltswischtücher (zum Abwischen von Öl / Benzinresten; Entsorgung an der Tankstelle)
- 2-Takt Öl (erhältlich an der Tankstelle)
- Ersatzsicherungssplinte wie in Abb. C/28

Montageanleitung**Montage Führungsholm**

Montieren Sie die Schutzhaube innen (Abb. B/5) und die Schutzhaube außen (Abb. B/3) mit den drei Schrauben M6 (Abb. C/22) wie in Abb. D gezeigt. Montieren Sie die Schutzhauben mit den drei Schrauben M5 (Abb. C/21) auf den Führungsholm (Abb. B/6) wie in Abb. E gezeigt.

Schieben Sie die Distanzbuchse (Abb. F/1) auf den Führungsdorn der Antriebswelle (Abb. F/3). Schieben Sie die Mitnehmerscheibe (Abb. F/2) auf

den Führungsdorn und achten Sie dabei darauf, dass der Ausschnitt (Abb. F/4) der Mitnehmerscheibe zum Ausschnitt auf dem Führungsholm (Abb. F/5) zeigt.

Hinweis: Durch drehen der Mitnehmerscheibe können Sie die beiden Ausschnitte in Übereinstimmung bringen.

Hinweis: Entscheiden Sie sich nun welchen Arbeitsvorgang Sie mit der Motorsense zuerst vornehmen wollen, (Schneiden mit dem Fadenkopf oder Benutzung des Schneidmessers) und nehmen Sie die entsprechenden Montagearbeiten vor.

Montage des Fadenkopfes

Stecken Sie nun den Haltestift (Abb. G1/2) in das Ausschnittsloch und schrauben Sie den Fadenkopf (Abb. G1/1), in dem Sie ihn gegen den Uhrzeigersinn drehen (Achtung: Linksgewinde !), auf den Führungsdorn der Antriebswelle.

Ziehen Sie den Fadenkopf mit der Hand fest an, in dem Sie die Antriebswelle mit dem Haltestift fest halten.

Montage des Schneidmessers

Legen Sie das Schneidmesser (Abb. G2/1) so auf die Mitnehmerscheibe, dass das Zentrum des Schneidmessers genau auf dem Führungskreis der Mitnehmerscheibe liegt.

Stecken Sie die Druckplatte (Abb. G2/2) so auf das Schneidmesser, dass die flache Seite zum Schneidmesser zeigt.

Schrauben Sie die Befestigungsmutter (Abb. G2/3) auf dem Führungsdorn fest, in dem Sie sie gegen den Uhrzeigersinn drehen (**Achtung:**

Linksgewinde!).

Stecken Sie dabei den Haltestift, wie bei der Montage des Fadenkopfes, in das dafür vorgesehene Ausschnittsloch und benutzen Sie den Schlüssel (Abb. C/30).

Montage des "Bike" Fahrradgriffes

Lösen Sie die beiden unteren Schrauben (Abb. H/1) vom vormontierten "Bike" Fahrradgriff und legen Sie diesen zwischen den Befestigungshaken des Haltegurts (Abb. H/3) und den Sicherheitsaufkleber so auf den Führungsholm wie in Abb. H.

Befestigen Sie nun die Klemmplatte (Abb. H/2) mit den unteren Schrauben am "Bike" Fahrradgriff und schrauben Sie diesen am Führungsholm fest.

Hinweis: Die endgültige Ausrichtung erfolgt am Besten nach der Montage des Antriebsmotors,

Montage des zusammengebauten**Führungsholms mit dem Antriebsmotor**

Lösen Sie die Verbindungsschraube (Abb. I/2) aus dem Haltegriff des Antriebsmotors.

Ziehen Sie die Schutzkappe (Abb. I/1) vom Führungsholm.

Hinweis: Heben Sie die Schutzkappe gut auf, um die Antriebswelle im Führungsholm bei einer Demontage wieder zu schützen.

Positionieren Sie den Führungsholm zum Handgriff des Antriebsmotors wie in Abb. I.

Schieben Sie nun den Führungsholm so in den Handgriff, dass die Zentrierungsöffnung (Abb. I/3) und die rechteckige Seite der Antriebswelle (Abb. I/4) in den dafür vorgesehenen Halterungen im Inneren des Haltegriffs einrasten.

Hinweis: Durch leichtes Drehen nach rechts und links wird dieser Vorgang erleichtert.

Die Gewindebohrung des Führungsholms muss direkt unter der Bohrung (Abb. I/5) liegen, damit sie die Verbindungsschraube fest anziehen können.

Montage des Handgriffs für die Motorsteuerung

Lösen Sie die Schraube (Abb. J1/1) vom Handgriff. Schieben Sie den Handgriff unter Kraftanwendung so auf das freie Ende des "Bike" Fahrradgriffes, dass der Betätigungshebel (Abb. J1/4) für die Gassteuerung zu den Schutzhauben am Führungsholm zeigt. Drehen Sie den Handgriff bis die Bohrung für die Schraube mit der Bohrung des "Bike" Fahrradgriffes übereinstimmt. Befestigen Sie den Handgriff mit der Schraube und der Mutter (Abb. J1/2) am "Bike" Fahrradgriff. Befestigen Sie das Steuerungskabel des Handgriffes mit dem Kabelbinder (Abb. C27) wie in der Position (Abb. J2/1) gezeigt.

Hinweis: Ziehen Sie den Kabelbinder noch nicht endgültig fest. Nachdem Sie den Motor zum ersten Mal gestartet haben, drücken Sie den Gasgriff (Abb. J1/4) durch und lassen Sie ihn dann los. Wenn Sie den Gasgriff nun wieder drücken, ist er durch den Sicherungshebel (Abb. J1/5) blockiert. Die Drehzahl des Motors darf beim Drücken des Gashebels bis zum Punkt des Sicherungsstopps nicht ansteigen. Der Motor darf sich bis dahin nur im Leerlauf befinden. Kontrollieren Sie die Position des Kabelbinders auf diese Funktion hin, bevor Sie ihn festziehen.

5. Einstellen der Schnitthöhe

Schultergurt:

1. Streifen Sie den Schultergurt (Abb. A/18) über die linke Schulter.
2. Haken Sie den Verschlusshaken in die Öse (Abb. H/3) B ein.
3. Stellen Sie die Schultergurtlänge so ein, dass der Fadenschneidkopf oder das Schneidmesser parallel zum Boden verläuft. Um die optimale

Schultergurtlänge festzustellen, machen Sie anschließend einige Schwingbewegungen ohne den Motor anzulassen (Abb. I2).

Warnung: Benutzen Sie während der Arbeit immer den Schultergurt. Bringen Sie den Gurt an, sobald Sie den Motor gestartet haben, und der Motor im Leerlauf läuft. Schalten Sie den Motor aus, bevor Sie den Schultergurt abnehmen.

Hinweis: Entfernen Sie den Schultergurt vom Gerät, bevor Sie den Motor starten.

6. Inbetriebnahme

Treibstoff und Öl:

1. Der Motor der Motorsense ist ein 2-Takt Motor. Er benötigt zum Betrieb eine Mischung aus normalem bleifreiem Benzin und 2-Takt Öl im Verhältnis 1:40. (Siehe Treibstoff Misch-Tabelle).
2. Es empfiehlt sich maximal 5 Liter Benzin/Ölgemisch anzumischen, da Sie mit dieser Menge ca. 12 - 15 Betriebsstunden auskommen, und älteres Benzin/Ölgemisch keine optimale Schmierung gewährleistet.
3. Füllen Sie 125 ccm Öl in einen Messbecher und geben Sie dieses Öl in den 5 Liter Benzinkanister und verschließen Sie diesen wieder. Schütteln Sie den Kanister kräftig durch, und das Benzin und das Öl zu vermischen.
4. Füllen Sie ca. 0,6 Liter Benzin/Ölgemisch in den Messbecher, und geben Sie dieses mittels eines passenden Trichters in den Benzintank (Abb. K).

Warnung: Verwenden Sie nie reines Benzin für Ihr Gerät. Es besteht sonst die Gefahr, eines bleibenden Schadens am Motor, wodurch die Herstellergarantie für dieses Gerät entfällt. Verwenden Sie kein Benzin/Ölgemisch das mehr als 90 Tage lang aufbewahrt wurde.

Warnung: Verwenden Sie nur Benzin/Ölgemisch im Mischungsverhältnis 1:40. Ändern Sie das Mischungsverhältnis nicht eigenständig, auch wenn bei einigen 2-Takt-Ölarten ein anderes Mischungsverhältnis empfohlen wird. Verursacht ungenügende Schmierung einen Motorschaden, so entfällt die Herstellergarantie.

Treibstoff-Misch-Tabelle:

Benzin	2-Takt-Öl
5 Liter	125 ccm
40	zu 1

Anlassen des Motors:

Hinweis: Lesen Sie zuerst die Anleitungen für das Starten des Motors in kaltem und in warmem Zustand, und führen Sie dann denen entsprechenden

D

Startvorgang durch. Platzieren Sie das Gerät auf einer harten, ebenen Fläche, greifen Sie es mit einer Hand am Haltegriff und ziehen Sie mit der anderen Hand am Zugseil Startgriff.

Hinweis: Um die Belastung auf den Motor während des Anlassens und des Aufwärmens möglichst klein zu halten, schneiden Sie überschüssigen Schneidfadern auf 13 cm zurück (Abb. N8).

- **ANLASSEN DES MOTORS IN KALTEM ZUSTAND**

1. Stellen Sie den Zündschalter auf „RUN (I)“ (Abb. O/1).
2. Gashebel feststellen: Drücken Sie den „Lock off“ Schalter (Abb. J1/5) nach unten. Anschließend drücken Sie gleichzeitig den Gashebel (Abb. J1/4) und schieben den Arretierschalter (Abb. O/2). Der Gashebel rastet auf Vollgas ein.
3. Das Gerät hat einen Choke, der sich in 3 Stellungen bringen lässt: CHOKE „←“, START „↘“ und RUN „↓“. Stellen Sie den Choke-Hebel auf CHOKE „←“ (Abb. L/1).
4. Spritzen Sie zum Anlassen Treibstoff in den Vergaser. Drücken Sie den Tupfer zehnmal (Abb. L/2).
5. Ziehen Sie die Anlasserschnur ein kurzes Stück heraus, bis Sie Widerstand fühlen (ca. 10 cm). Für einen starken Zündfunken bedarf es eines glatten, raschen Zugs. Ziehen Sie die Anlasserschnur viermal schnell und stark.
6. Stellen Sie den Choke-Hebel auf START „↘“
7. Ziehen Sie wieder viermal die Anlasserschnur, während sich der Gashebel auf Vollgas befindet
8. Wenn der Motor startet, bleiben Sie 10 Sekunden lang auf START „↘“.
9. Stellen Sie den Choke auf RUN „↓“
10. Springt der Motor nicht an, wiederholen Sie Schritt 1 bis 9.

⚠ ZUR BEACHTUNG: Springt der Motor auch nach mehreren Versuchen nicht an, lesen Sie den Abschnitt „Fehlerbehebung am Motor“.

⚠ ZUR BEACHTUNG: Ziehen Sie die Anlasserschnur stets gerade heraus. Wird sie in einem Winkel herausgezogen, entsteht eine Reibung an der Öse. Durch diese Reibung wird die Schnur durchgescheuert und nutzt sich schneller ab. Halten Sie stets den Anlassergriff, wenn die Schnur wieder einzieht. Lassen Sie die Schnur nie aus dem ausgezogenen Zustand zurückschnellen. Das würde die Schnur ausfransen oder durchscheuern und auch die Anlasseranlage beschädigen.

12

- **ANLASSEN DES MOTORS IN WARMEM ZUSTAND**

1. Stellen Sie den Zündschalter auf „RUN (I)“ (Abb. O/1).
2. Stellen Sie den Choke auf START „↘“ Position
3. Arretieren Sie den Gashebel wie unter Punkt 2 bei Anlassen in kaltem Zustand.
4. Ziehen Sie an der Starterschnur schnell, bis der Motor anspringt. Ziehen Sie jedoch nicht mehr als 6mal. Halten Sie den Gashebel VOLL gedrückt, bis der Motor ruhig läuft.
5. Stellen Sie den Choke auf RUN „↓“ und ziehen 5 weitere Male an der Starterschnur, wenn der Motor nicht anspringen will. Sollte der Motor dennoch nicht anspringen, dann ist er wahrscheinlich mit Benzin vollgepumpt. Warten Sie 5 Minuten und probieren es anschließend wieder mit dem Choke auf RUN „↓“ gestellt und bei voll gedrücktem Gashebel.

- **ABSTELLEN DES MOTORS**

Lassen Sie den Gashebel los. Lassen Sie den Motor in den Leerlauf zurückkehren. Drücken und halten Sie den Zündschalter auf STOP (Abb. O/1) bis der Motor stoppt.

SCHNEIDEANLEITUNG

- **ZUSÄTZLICHE SICHERHEITSVORKEHRUNGEN**

Bevor Sie das Gerät in Betrieb nehmen, lesen Sie bitte ALLE SICHERHEITSVORKEHRUNGEN in dieser Anleitung noch einmal durch.

⚠ WARNUNG/ VORSICHT

1. **Sind Sie mit dem Trimmer nicht vertraut,** üben Sie den Umgang bei nicht laufendem Motor (AUS/ OFF).
2. **Gelände immer überprüfen,** feste Gegenstände wie Metallteile, Flaschen, Steine o.ä. können weggeschleudert werden und ernste Verletzungen beim Benutzer verursachen sowie das Gerät dauerhaft beschädigen. Sollten Sie aus Versehen einen festen Gegenstand mit dem Trimmer berühren, **schalten Sie den Motor sofort aus** und untersuchen Sie das Gerät auf eventuelle Schäden. Benutzen Sie das Gerät niemals, wenn es beschädigt ist oder Mängel aufweist.
3. **Trimmen und Schneiden Sie immer im oberen Drehzahlbereich.** Lassen Sie den Motor zu Beginn des Mähens oder während des Trimmens nicht in niedriger Drehzahl laufen.
4. **Benutzen Sie das Gerät nur zum vorgesehenen Zweck,** wie Trimmen und Unkraut

mähen.

5. **Halten Sie den Fadenkopf niemals über Kniehöhe wenn in Betrieb.**
6. **Benutzen Sie das Gerät nicht**, wenn Zuschauer oder Tiere sich in unmittelbarer Nähe befinden. Halten Sie während der Mäharbeiten einen Mindestabstand von 15m zwischen Benutzer und anderen Personen oder Tieren. Bei Abmäharbeiten bis zum Boden halten Sie bitte einen Mindestabstand von 30m.
7. Bei **Hangmäharbeiten** stehen Sie bitte stets unter der Schneidevorrichtung. Arbeiten Sie nur an Abhängen und Hügeln wenn Sie sicheren und festen Boden unter den Füßen haben.

• **VERLÄNGERUNG DES SCHNEIDFADENS**

⚠ WARNUNG: Benutzen Sie keinen Metalldraht oder kunststoffumhüllten Metalldraht irgendeiner Art im Fadenkopf. Dies kann zu schweren Verletzungen beim Benutzer führen.

Zur Verlängerung des Schneidfadens, lassen Sie den Motor auf Vollgas laufen und tippen ("BUMP") den Fadenkopf auf den Boden. Der Faden wird automatisch verlängert. Das Messer am Schutzschild kürzt den Faden auf die zulässige Länge (Abb. M1).

⚠ Vorsicht: Entfernen Sie regelmäßig alle Rasen- und Unkrautreste um ein Überhitzen des Schaftrohrs zu vermeiden. Rasen-/Gras-/Unkrautreste verfangen sich unterhalb des Schutzschildes (Abb. M2), dies verhindert eine ausreichende Kühlung des Schaftrohrs. Entfernen Sie die Reste vorsichtig mit einem Schraubenzieher oder dergleichen.

• **VERSCHIEDENE SCHNEIDVERFAHREN**

Ist das Gerät richtig mit Schutzhaube und Fadenkopf montiert, schneidet es Unkraut und hohes Gras an schwer zugänglichen Stellen, wie z.B. entlang von Zäunen, Mauern und Fundamenten sowie um Bäume herum. Es lässt sich auch für „Abmäharbeiten“ einsetzen, um Vegetation zur besseren Vorbereitung eines Gartens oder zum Ausputzen eines bestimmten Bereiches bodennah zu entfernen.

⚠ ZUR BEACHTUNG: Auch bei sorgfältiger Anwendung hat das Schneiden an Fundamenten, Stein- oder Betonmauern usw. eine über dem Normalen liegende Abnutzung des Fadens zur Folge.

TRIMMEN / MÄHEN

Schwingen Sie den Trimmer in sichelartiger Bewegung von Seite zu Seite. Halten Sie den Fadenkopf stets parallel zum Boden. Überprüfen Sie das Gelände und legen Sie die gewünschte Schneidhöhe fest. Führen und halten Sie den Fadenkopf in der gewünschten Höhe, zwecks gleichmäßigem Schnitt (Abb. M3).

NIEDRIGERES TRIMMEN

Halten Sie den Trimmer mit einer leichten Neigung genau vor sich, so dass sich die Unterseite des Fadenkopfes über dem Boden befindet und der Faden die richtige Schnittstelle trifft. Schneiden Sie immer von sich weg. Ziehen Sie den Trimmer nicht zu sich hin.

SCHNEIDEN AN ZAUN / FUNDAMENT

Nähern Sie sich beim Schneiden langsam Maschendrahtzäunen, Lattenzäunen, Natursteinmauern und Fundamenten um nah daran zu schneiden, ohne jedoch mit dem Faden gegen das Hindernis zu schlagen. Kommt der Faden z.B. mit Steinen, Steinmauern oder Fundamenten in Berührung, nutzt er sich ab oder franst aus. Schlägt der Faden gegen Zaungeflecht, bricht er ab.

TRIMMEN UM BÄUME

Trimmen Sie um Baumstämme, nähern Sie sich langsam, damit der Faden die Rinde nicht berührt. Gehen Sie um den Baum herum, und schneiden Sie dabei von links nach rechts. Nähern Sie sich Gras oder Unkraut mit der Spitze des Fadens, und kippen Sie den Fadenkopf leicht nach vorn.

⚠ WARNUNG: Seien Sie überaus vorsichtig bei Abmäharbeiten. Halten Sie bei solchen Arbeiten einen Abstand von 30 Metern zwischen sich und anderen Personen oder Tieren ein.

ABMÄHEN

Beim Abmähen erfassen Sie die gesamte Vegetation bis zum Grund. Dazu neigen Sie den Fadenkopf im 30 Grad Winkel nach rechts. Stellen Sie den Handgriff in die gewünschte Position. Beachten Sie die erhöhte Verletzungsgefahr des Benutzers, Zuschauer und Tiere, sowie die Gefahr der Sachbeschädigung durch weggeschleuderte Objekte (z.B. Steine) (Abb. M4).

⚠ WARNUNG: Entfernen Sie mit dem Trimmer keine Gegenstände von Fusswegen usw.!
Der Trimmer ist ein kraftvolles Werkzeug, und kleine Steine oder andere Gegenstände können 15 Meter

D

und mehr weggeschleudert werden und zu Verletzungen oder Beschädigungen an Autos, Häusern und Fenstern führen.

Schneiden mit Schneideblättern

WARNUNG: Bevor Sie diese Maschine mit einem Schneideblatt betätigen, prüfen Sie, ob es richtig montiert ist. Befolgen Sie alle Anweisungen des Abschnittes „Sicherheitsvorschriften für Unterholz-/Grasschneideblatt“ in dieser Bedienungsanleitung.

- **SCHNEIDEN MIT SCHNEIDEBLÄTTERN**
Tragen Sie beim Schneiden mit einem Schneideblatt stets einen Augenschutz und Schutzkleidung. Verwenden Sie stets den Tragegurt für Arbeiten mit dem Schneideblatt.
- **ARBEITEN MIT UNKRAUT-SCHNEIDBLÄTTERN (im Lieferumfang enthalten)**

MÄHEN VON UNKRAUT

Mähen bedeutet, dass man das Schneideblatt in einer waagrechten, bogenförmigen Bewegung von einer Seite zur anderen führt. Das ist sehr wirksam bei grasartigem Unkraut und kleinerem Unterholz. Es ist nicht geeignet zum Schneiden von grossem, zähem Unkraut oder holziger Vegetation (Abb. I2).

VORSICHT: Keine Unkraut-Schneideblätter zum Schneiden von Gestrüpp und jungen Bäumen einsetzen!

SÄGEN

Die PVBS 32 ist nicht zum Sägen geeignet.

VERKLEMMEN

Ganz dicke Vegetation, wie junge Bäume oder dichtes Gestrüpp, kann das Schneideblatt blockieren und zum Stillstand bringen. Vermeiden Sie, dass sich das Schneideblatt verfängt, indem Sie vorhersehen, in welche Richtung sich das Gestrüpp neigen wird, und schneiden Sie von der entgegengesetzten Seite. Wenn sich das Schneideblatt beim Schneiden verfängt, stellen Sie unverzüglich den Motor ab. Halten Sie das Gerät in die Höhe, damit das Schneideblatt nicht springt oder bricht, während Sie den jungen Baum vom Schnitt wegstossen, um das Schneideblatt zu befreien.

VERMEIDEN VON RÜCKSCHLAG

Beim Einsatz von Metallschneidwerkzeugen (Grasschneideblatt, Dickichtmesser) besteht die Gefahr des Rückschlagens, wenn das Werkzeug auf ein festes Hindernis (Baumstamm, Ast, Baumstumpf,

Stein oder dergleichen) trifft. Das Gerät wird dabei zurückgeschleudert gegen die Drehrichtung des Werkzeuges. Dies kann zu Verlust der Kontrolle über das Werkzeug führen-Verletzungsgefahr für Benutzer und Umherstehende!

Benutzen Sie Metallschneidwerkzeuge nicht in der Nähe von Zäunnen, Metallpfosten, Grenzsteinen oder Fundamenten.

Das Schutzblatt ist zur Reduzierung von Rückschlägen konzipiert falls das Schneideblatt auf harte, feste Hindernisse trifft. Zum Schneiden von dicken Stengeln positionieren Sie diese in Position (A) siehe Abb. M5, um Rückschläge zu vermeiden.

WARTUNGSVORSCHRIFTEN**Abb. N1**

- A. MUTTER
- B. SPULE
- C. FEDER
- D. SPINDEL
- E. GEHÄUSE
- F. SCHLITZE
- G. ÖSEN
- H. SCHNEIDFADEN

• ERSETZEN DES SCHNEIDFADENS

1. Drehen Sie die Mutter (A) gegen den Uhrzeigersinn, und entfernen Sie ihn (Abb. N1).
2. Entfernen Sie die Spule (B) und die Feder (C) von der Spindel (D).
3. Entfernen Sie noch vorhandenen Schneidfaden (H).
4. Legen Sie ein 4,3 m langes Stück 2-mm-Schneidfaden in der Mitte zusammen. Legen Sie die Schlaufe in einen der Schlitze des Spulenteilers (Abb. N2).
5. Wickeln Sie den Schneidfaden mit Spannung wie in der Abbildung im Uhrzeigersinn auf (Abb. N3), wobei die beiden Hälften vom Spulenteiler getrennt werden. Wickeln Sie auf bis auf 15 cm von den Enden.
6. Befestigen Sie jedes Fadenende in einem Schlitz (F) auf den gegenüberliegenden Seiten der Spule (Abb. N4).
7. Montieren Sie die Feder (C) über der Spindel (D). Führen Sie jedes Fadenende durch eine Öse (G) im Gehäuse (E) (Abb. N5).
8. Geben Sie die Spule in das Gehäuse (E), und führen Sie gleichzeitig den Faden durch die Ösen (G) nach. Stellen Sie sicher, dass die Feder sich in die Spule einpasst (Abb. N5).
9. Ist die Spule am richtigen Platz, drücken Sie darauf, sodass sich die Feder zusammendrücken. Ziehen Sie heftig an jedem

- Fadenende (H), um den Faden aus den Schlitzen zu enttarretieren (Abb. N6).
10. Drücken Sie weiter auf die Spule, bis der Knopf im Uhrzeigersinn auf die Spindel geschraubt werden kann. Ziehen Sie den Knopf nur von Hand fest an (Abb. N7).
11. Schneiden Sie den überschüssigen Faden auf etwa 13 cm zurück. Das verringert die Belastung auf den Motor während des Anlassens und Aufwärmens (Abb. N8).

• LUFTFILTER

⚠ VORSICHT: Arbeiten Sie nie ohne den Luftfilter. Halten Sie ihn sauber. Ist er beschädigt, ist ein neuer Filter einzusetzen. Entleeren Sie den Benzintank und füllen Sie dabei den Kraftstoff in einen geeigneten Kanister. Öffnen Sie den Benzintank langsam, damit der evtl. entstandene Druck entweichen kann.

Reinigung des Luftfilters: (Abb. Q)

- Lösen Sie die 2 Schrauben (Abb. Q/1), mit denen der Luftfilterdeckel festgeschraubt ist, nehmen Sie den Deckel (Abb. Q/2) ab, und heben Sie den Filter (Abb. Q/3) aus dem Lufteinlass.
 - Waschen Sie den Filter in Seifenwasser. **KEIN BENZIN VERWENDEN!**
 - Trocknen Sie den Filter an die Luft.
 - Setzen Sie den Filter wieder ein.
- ZUR BEACHTUNG:** Ersetzen Sie den Filter, wenn er abgenutzt, zerrissen oder beschädigt ist oder wenn er sich nicht mehr reinigen lässt.

• BENZINDECKEL / BENZINFILTER

⚠ VORSICHT: Entleeren Sie den Benzintank und füllen Sie dabei den Kraftstoff in einen geeigneten Kanister. Öffnen Sie den Benzintank langsam, damit der evtl. entstandene Druck entweichen kann.

⚠ ZUR BEACHTUNG: Achten Sie darauf, dass sich keine Gegenstände in der Entlüftungsöffnung auf dem Benzindeckel befinden (Abb. P1/A).

Benzinfilter:

- Heben Sie Benzinleitung und Filter (B) aus dem Tank. Dafür eignet sich ein Stahldraht (C) mit einem Haken oder eine Büroklammer (Abb. P2).
- Ziehen Sie den Benzinfilter (D) mit einer Drehbewegung ab (Abb. P3).
- Prüfen Sie den Benzinfilter auf Beschädigungen und reinigen Sie ihn durch ausblasen. Ersetzen Sie den Benzinfilter (Abb. P3/D) falls er beschädigt ist.

⚠ ZUR BEACHTUNG: Betätigen Sie den Trimmer nie ohne Benzinfilter. Es könnte sonst zu einem Motorschaden kommen.

• RICHTIGE EINSTELLUNG DES VERGASERS

Der Vergaser wurde werkseitig für optimale Leistung eingestellt. Sind weitere Einstellungen nötig, bringen Sie bitte Ihr Gerät dem Fachmann im nächstgelegenen Kleinmotoren-Service oder senden Sie das Gerät an die ISC GmbH.

• ZÜNDKERZE

- Elektrodenabstand = 0,6 mm
- Anzugsdrehmoment 12 bis 15 Nm. Schliessen Sie den Zündkerzen-Stecker an.

• SCHLEIFEN DES SCHUTZHAUBEN-MESSERS

- Entfernen Sie das Schneidmesser (E) von der Schutzhaube (F) (Abb. R).
- Befestigen Sie das Messer in einem Schraubstock. Schleifen Sie das Messer mit einer Flachfeile, und achten Sie dabei darauf, den Winkel der Schneidkante beizubehalten. Feilen Sie nur in einer Richtung.

• AUFBEWAHREN DES GERÄTES

⚠ WARNUNG: Werden die nachfolgenden Punkte nicht befolgt, kann die Vergasermembrane verkleben. Nach dem Aufbewahren kann das Anlassen schwierig werden oder ein bleibender Schaden auftreten.

- Befolgen Sie alle Anweisungen, die im Abschnitt „Wartungsvorschriften“ der Bedienungsanleitung gegeben werden.
- Reinigen Sie das Äußere des Motors, Führungsholm, Schutzhaube und Fadenkopf.
- Entleeren Sie den Benzintank.
- Ist er leer, lassen Sie den Motor an.
- Lassen Sie den Motor im Leerlauf laufen, bis das Gerät stillsteht. Dadurch wird der Treibstoff aus dem Vergaser entfernt.
- Lassen Sie den Motor abkühlen (ca. 5 Minuten).
- Entfernen Sie die Zündkerze mit einem Zündkerzenschlüssel.
- Leeren Sie einen Teelöffel sauberes 2-Takt-Öl in die Verbrennungskammer. Ziehen Sie die Anlasserschnur mehrmals langsam, um die inneren Teile einzuölen. Reinigen Sie die Zündkerze und setzen Sie sie wieder ein.
- Bewahren Sie das Gerät an einem kühlen, trockenen Ort und in sicherer Entfernung von

D

jeglicher Gefahrenquelle wie Ölbrenner, Warmwasserbereiter usw. auf.

10. Transportieren und Lagern Sie den Trimmer mit installiertem Schneidblatt nur mit dem mitgelieferten Transportschutz.

• **WIEDERINBETRIEBNAHME**

1. Entfernen Sie die Zündkerze.
2. Ziehen Sie die Anlasserschnur schnell und stark, um überschüssiges Öl aus der Verbrennungskammer zu entfernen.
3. Reinigen Sie die Zündkerze und richten Sie den Elektrodenabstand, oder setzen Sie eine neue Zündkerze mit richtigem Elektrodenabstand ein.
4. Bereiten Sie das Gerät für den Einsatz vor.
5. Füllen Sie den Benzintank mit der richtigen Benzin-Öl-Mischung. Vgl. dazu den Abschnitt „Treibstoff und Öl“.

Ersatzteilbestellung

Bei der Ersatzteilbestellung sollten folgende Angaben gemacht werden:

- Typ des Gerätes
- Artikelnummer des Gerätes
- Ident- Nummer des Gerätes
- Ersatzteil- Nummer des erforderlichen Ersatzteils

Aktuelle Preise und Infos finden Sie unter www.isc-gmbh.info

TECHNISCHE ANGABEN

Motortyp	Luftgekühlter 2-Takt-Motor
Hubraum	32 cm ³
Leistung:	1,0 kW
Trockengewicht	7 kg
Treibstoff-Fassungsvermögen	710 ccm
Führungsstablänge	142 cm
Schnittbreite Doppelfaden	43 cm
Fadendurchmesser	2,5 mm
Schnittbreite Schneideblatt	23 cm
Griff	„Bike“-Fahrradgriff
Zündung	elektronisch
Zündkerze	Champion RDJ8J oder gleiche
Antrieb	Zentrifugalkupplung

FEHLERBEHEBUNG AM MOTOR

STÖRUNG	MÖGLICHE URSACHE	STÖRUNGSBEHEBUNG
Das Gerät springt nicht an oder springt an, aber läuft nicht.	Fehlerhaftes Vorgehen beim Anlassen	Folgen Sie den Anweisungen in der Bedienungsanleitung.
	Falsche Vergasermischung-Einstellung	Lassen Sie den Vergaser von einem Fachmann einstellen oder senden Sie das Gerät an die ISC GmbH.
	Verrusste Zündkerze	Reinigen Sie die Zündkerze, korrigieren Sie den Elektrodenabstand, oder ersetzen Sie die Zündkerze.
	Benzinfilter verstopft	Ersetzen Sie den Benzinfilter.
Das Gerät springt an, aber der Motor hat wenig Kraft.	Falsche Einstellung des Choke-Hebels	Stellen Sie auf RUN.
	Verschmutzter Luftfilter	Entfernen Sie den Filter, reinigen Sie ihn, und setzen Sie ihn wieder ein.
	Falsche Vergasermischung-Einstellung	Lassen Sie den Vergaser von einem Fachmann einstellen oder senden Sie das Gerät an die ISC GmbH.
Der Motor stockt.	Falsche Vergasermischung-Einstellung	Lassen Sie den Vergaser von einem Fachmann einstellen oder senden Sie das Gerät an die ISC GmbH.
Läuft unregelmässig.	Falscher Elektrodenabstand an Zündkerze	Reinigen Sie die Zündkerze, korrigieren Sie den Elektrodenabstand, oder ersetzen Sie die Zündkerze.
Raucht übermässig. (Nach ca. 1 min. Vollgasstellung)	Falsche Vergasermischung-Einstellung	Lassen Sie den Vergaser von einem Fachmann einstellen oder senden Sie das Gerät an die ISC GmbH.
	Falsche Treibstoffmischung	Benutzen Sie die richtige Treibstoffmischung (Verhältnis 40:1).

ISC GmbH
 Eschenstraße 6
 D-94405 Landau/Isar

Konformitätserklärung



- | | |
|--|---|
| <p>(D) erklärt folgende Konformität gemäß EU-Richtlinie und Normen für Artikel</p> <p>(GB) declares conformity with the EU Directive and standards marked below for the article</p> <p>(F) déclare la conformité suivante selon la directive CE et les normes concernant l'article</p> <p>(NL) verklaart de volgende conformiteit in overeenstemming met de EU-richtlijn en normen voor het artikel</p> <p>(E) declara la siguiente conformidad a tenor de la directiva y normas de la UE para el artículo</p> <p>(P) declara a seguinte conformidade de acordo com a directiva CE e normas para o artigo</p> <p>(S) förklarar följande överensstämmelse enl. EU-direktiv och standarder för artikeln</p> <p>(FIN) ilmoittaa seuraavaa Euroopan unionin direktiivien ja normien mukaista yhdenmukaisuutta tuotteelle</p> <p>(DK) erklærer herved følgende samsvar med EU-direktiv og standarder for artikkel</p> <p>(BUL) завялвят о соответствии товара следуюцим директивам и нормам EC</p> <p>(HR) izjavljuje sljedeću uskladenost s odredbama i normama EU za artikl.</p> <p>(RO) declară următoarea conformitate cu linia directoare CE și norme valabile pentru articolul.</p> | <p>(TR) ürün ile ilgili olarak AB Yönetmelikleri ve Normları gereğince aşağıdaki uygunluk açlıkla masını sunar.</p> <p>(GR) δηλώνει την ακόλουθη συμφωνία σύμφωνα με την Οδηγία ΕΕ και τα πρότυπα για το προϊόν</p> <p>(I) dichiara la seguente conformità secondo la direttiva UE e le norme per l'articolo</p> <p>(SK) atestujem nasledujúce overensstemmelse i henhold til EU-direktiv og standarder for produkt</p> <p>(CZ) prohlašuje následující shodu podle směrnice EU a norem pro výrobek.</p> <p>(H) a következő konformitást jelenti ki a termékek-re vonatkozó EU-irányvonalak és normák szerint</p> <p>(SLO) pojasnjuje sledečo skladnost po smernici EU in normah za artikel.</p> <p>(PL) deklaruje zgodność wymienionego poniżej artykułu z następującymi normami na podstawie dyrektywy WE.</p> <p>(SK) vydávam nasledujúce prehlásenie o zhode podľa smernice EÚ a noriem pre výrobok.</p> <p>(BG) декларира следното съответствие съгласно директивите и нормите на ЕС за продукта.</p> |
|--|---|

Benzin-Motorsense PVBS 32

- | | |
|--|--|
| <input checked="" type="checkbox"/> 98/37/EG | <input type="checkbox"/> 87/404/EWG |
| <input type="checkbox"/> 73/23/EWG_93/68/EEC | <input type="checkbox"/> R&TTED 1999/5/EG |
| <input type="checkbox"/> 97/23/EG | <input checked="" type="checkbox"/> 2000/14/EG: $L_{WM} = 108 \text{ dB}; L_{WA} = 110 \text{ dB}$
$P = 1,0 \text{ kW}$ |
| <input checked="" type="checkbox"/> 89/336/EWG_93/68/EEC | <input type="checkbox"/> 95/54/EG: |
| <input type="checkbox"/> 90/396/EWG | <input checked="" type="checkbox"/> 97/68/EG: e4*97/68SHZG3*2002/88*0110*00 |
| <input type="checkbox"/> 89/686/EWG | |

EN ISO 11806; DIN EN ISO 14982; KBV V

Landau/Isar, den 11.11.2004

Weichspergarter
 Leiter QS Konzern

Wimmer
 Productmanagement

Art.-Nr.: 34.016.98 I.-Nr.: 01015 Archivierung: 3401696-06-4160270-M
 Subject to change without notice

GARANTIEURKUNDE

Auf das in der Anleitung bezeichnete Gerät geben wir 3 Jahre Garantie, für den Fall, dass unser Produkt mangelhaft sein sollte. Die 3-Jahres-Frist beginnt mit dem Gefahrenübergang oder der Übernahme des Gerätes durch den Kunden. Voraussetzung für die Geltendmachung der Garantie ist eine ordnungsgemäße Wartung entsprechend der Bedienungsanleitung sowie die bestimmungsgemäße Benutzung unseres Gerätes.

Selbstverständlich bleiben Ihnen die gesetzlichen Gewährleistungsrechte innerhalb dieser 3 Jahre erhalten. Die Garantie gilt für den Bereich der Bundesrepublik Deutschland oder der jeweiligen Länder des regionalen Hauptvertriebspartners als Ergänzung der lokal gültigen gesetzlichen Vorschriften. Bitte beachten Sie Ihren Ansprechpartner des regional zuständigen Kundendienstes oder die unten aufgeführte Serviceadresse.

ISC GmbH · International Service Center
Eschenstraße 6 · D-94405 Landau/Isar (Germany)
Info-Tel. 0180-5 120 509 · Telefax 0180-5 835 830
Service- und Infoserver: <http://www.isc-gmbh.info>



Ⓓ

Der Nachdruck oder sonstige Vervielfältigung von Dokumentation und Begleitpapieren der Produkte, auch auszugsweise ist nur mit ausdrücklicher Zustimmung der ISC GmbH zulässig.

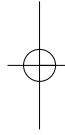
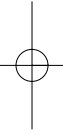

Technische Änderungen vorbehalten
EH 10/2005

