

Einhell[®]

- Ⓓ **Bedienungsanleitung
Heißluftgenerator**
- Ⓕ **Instructions de service
Générateur d'air chaud**
- Ⓘ **Istruzioni d'uso
Generatore d'aria calda**

Art.-Nr.: 23.301.00

I.-Nr.: 00032

HGG **120 NIRO**

Art.-Nr.: 23.301.01

I.-Nr.: 01013

HGG **120 NIRO CH**

Art.-Nr.: 23.304.60

I.-Nr.: 00012

HGG **200 NIRO**

Art.-Nr.: 23.304.61

I.-Nr.: 01013

HGG **200 NIRO CH**

Art.-Nr.: 23.309.10

I.-Nr.: 00012

HGG **300 NIRO**

Art.-Nr.: 23.309.11

I.-Nr.: 01013

HGG **300 NIRO CH**



- Ⓧ **Achtung:** Vor Inbetriebnahme Bedienungsanweisung und Sicherheitshinweise lesen und beachten!
- Ⓧ **Attention:** Lisez et suivez le mode d'emploi et les consignes de sécurité avant la mise en service!
- Ⓧ **Attenzione:** prima della messa in funzione leggere ed osservare le istruzioni d'uso e le avvertenze sulla sicurezza.

- Ⓧ Bedienungsanleitung
- Ⓧ Mode d'emploi
- Ⓧ Istruzioni d'uso

- Seite 4 - 8
- Page 9 - 13
- Pagina 14 - 18

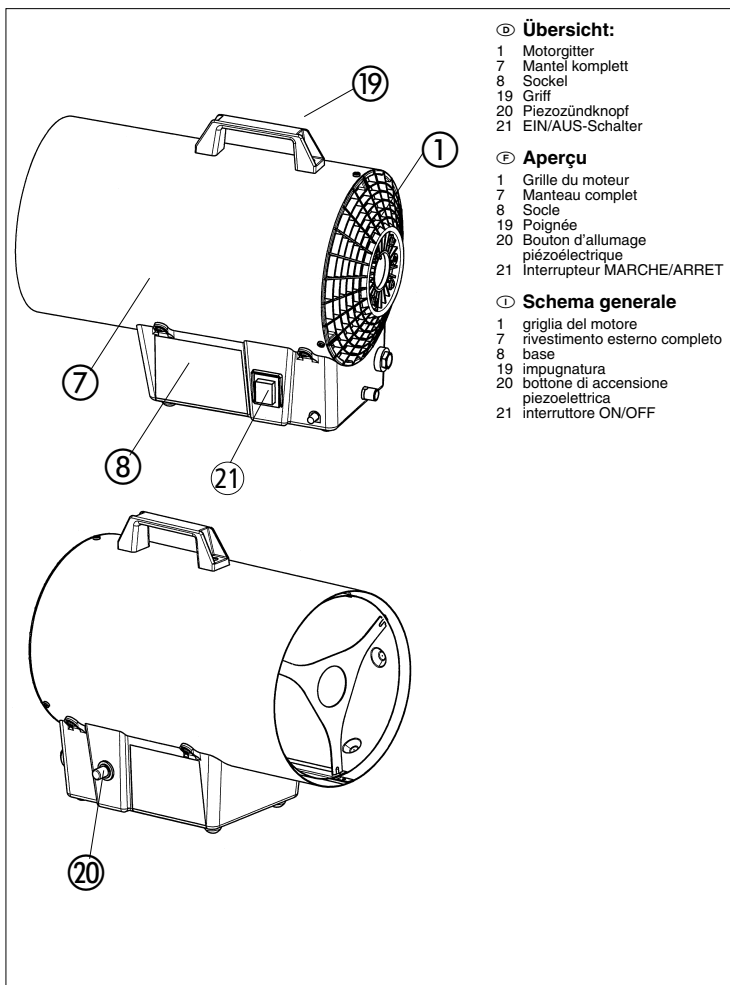

D

Sicherheitsmaßnahmen

- Vor Inbetriebnahme lesen Sie bitte die Anleitung genau durch.
- Schaltet der Temperaturbegrenzer während des Betriebes ab, so ist vor Wiederinbetriebnahme die Ursache der Überhitzung zu beseitigen! Luftansaugung oder Ausblasung behindert? Lüfter blockiert?
- Das Gerät nur in gut belüfteten Räumen verwenden und für ausreichende Frischluftzufuhr sorgen. **Nicht in geschlossenen Räumen verwenden!**
- Der ständige Aufenthalt von Personen im Aufstellungsraum ist verboten.
- **Nur** den mitgelieferten Druckregler benutzen (**DIN 4811, Teil 1, Ausgabe 10/78**)
- Den Heizer nicht ohne Abdeckhaube laufen lassen.
- In dem Raum, wo der Heizer läuft, muß eine gute Lüftung gewährleistet sein. Man benötigt eine Öffnung nach außen von 6,5 cm² pro 250 kcal/h. (entspricht 273 cm² bei max. Leistung).
- Der Heizer darf **nicht** in der Nähe von **feuergefährlichen** Materialien aufgestellt werden und keine Gegenstände, auch wenn diese nicht brennbar sein sollten, im Abstand von weniger als einem Meter vom Heizer lagern.
- Der Durchmesser des Ausblaskegels darf **auf keinen Fall** verringert werden.
- Im Falle einer schlechten Arbeitsweise des Heizers setzen Sie sich bitte mit unserer Kundendienst-Abteilung in Verbindung.
- Vor jeder Wartungs- und Instandsetzungsarbeit **immer** erst den Netzstecker aus der Netzsteckdose ziehen.
- Gasflasche während des Betriebs **nie** vor das Heißluftgebläse stellen, **immer** seitlich dahinter.
- **Achtung!** Gerät während des Betriebs nicht auf leicht brennbaren Untergrund stellen (am besten auf eine Blechplatte) **-Brandgefahr-**
- Achten Sie darauf, daß das Luftansauggitter und das Ausblasgitter des Heißluftgebläses immer frei ist und nicht verdeckt wird.
- Beim Abschalten des Gerätes immer erst den Hauptschalter auf „AUS“ setzen, nie zuerst Netzstecker von der Netzsteckdose ziehen.
- Im Falle einer undichten Stelle (Gasleck), sofort das Flaschenventil schließen. Gerät abstellen, evtl. defekte Teile gegen neue Teile austauschen.
- Gasbetriebene Geräte dürfen nicht in Untergeschossen oder unter Erdgleiche betrieben werden.
- Ein Gasflaschenwechsel darf nur durchgeführt werden, wenn keine Zündquellen in der Umgebung des Gerätes vorhanden sind.
- Das Gerät ist nicht für den Hausgebrauch bestimmt.
- **Achtung! HGG 120 Niro / HGG 120 Niro CH ohne Schlauchbruchsicherung nur für private Nutzung. Für gewerbliche Nutzung nur mit Schlauchbruchsicherung nach DIN 30693, Art.-Nr. 33.912.30 zu verwenden! HGG 200 Niro, HGG 200 Niro CH, HGG 300 Niro und HGG 300 Niro CH sind serien-**

mäßig mit integrierter Schlauchbruchsicherung ausgerüstet.

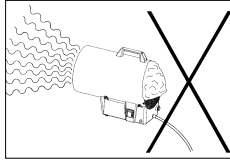
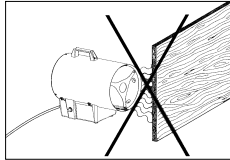
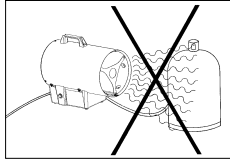
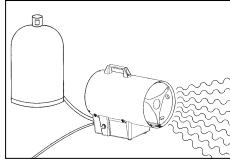

Inbetriebnahme

Bitte beachten Sie bei der Inbetriebnahme des Heizers die technischen Regeln von Flüssiggas TRF 1988, sowie die Berufsgenossenschaftlichen Richtlinien zur Verwendung von Flüssiggas ZH 1/455.

Beachten Sie auch den nachstehenden Text und gehen Sie der Reihe nach vor.

1. Netzstecker in die Netzsteckdose stecken (230 V ~ 50 Hz).
2. Gasschlauch mit Druckminderer und integrierter Schlauchbruchsicherung an das Gasventil anschrauben (auf Dichtheit der Verschraubungen achten!). Gasflaschenventil aufdrehen.
- 2.1 Druckknopf der Schlauchbruchsicherung betätigen.
3. EIN-AUS-Schalter betätigen. Von der Ansaugseite durch Augenschein prüfen, ob der Lüftermotor dreht.
4. Nur wenn der Lüfter dreht, Gasventilknopf drücken und gleichzeitig Zündtaste wiederholt drücken bis der Brenner gezündet hat. Nach dem Zünden den Gasventilknopf noch ca. 10 Sek gedrückt halten.
5. Zum Abstellen der Heizung immer erst das Gasflaschenventil zudrehen, erst danach Lüftermotor abstellen.

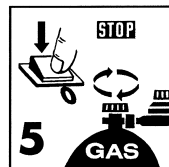
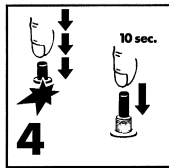
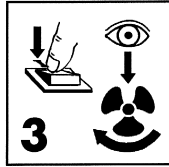
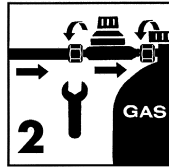
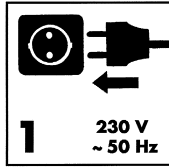

Brennstoff

Brennstoff:

HGG 120 Niro/HGG 120 Niro CH
Handelsübliches Propan
(DIN 51622)
HGG 120 Niro
Handelsübliches Butan
(DIN 51622)
Druckminderer 300 mbar
HGG 200 Niro (CH)/HGG 300
Niro (CH)
Handelsübliches Propan
(DIN 51622)
Druckminderer 1,5 bar
Sie können das Gerät mit jeder 5
kg oder 11 kg Gasflasche oder
größere Gebinde betreiben.
Zum Anschluß des Gerätes an
eine Gasflasche nur
Druckminderer mit Ausgangs-
druck von
300 mbar bei HGG 120 Niro und
HGG 120 Niro/CH sowie 1,5 bar
bei HGG 200 Niro (CH) und HGG
300 Niro (CH) nach DIN 4811 Teil
1 sowie Flüssiggasschlauch-
leitung nach DK 6 nach DIN 4815
Teil 2 verwenden.

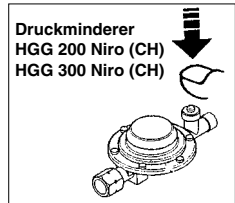
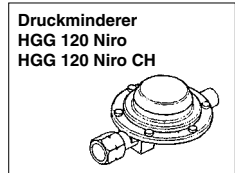

D

Lüftung

Achtung:

Das Gerät nur in gut belüfteten Räumen betreiben (**Gerät ist nicht für geschlossene Räume vorgesehen**) Der ständige Aufenthalt von Personen in diesen Räumen ist verboten. Wenn mehr als ein Heizgerät in einem Raum in Betrieb genommen wird, muß für entsprechend mehr Frischluftzufuhr gesorgt sein.

Sie nur Original-Ersatzteile oder Schläuche verwenden. Schläuche nur nach DIN 4815 Teil 2.

- Die Stellung der Zündelektrode kontrollieren Sie nach nachfolgender Zeichnung.

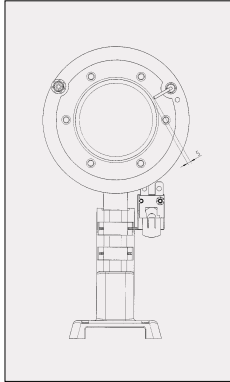

Instandhaltung

- Vor jeder Wartungs- und Instandhaltungsarbeit immer erst den Netzstecker aus der Netzsteckdose ziehen.
- Gasschlauch von der Gasflasche trennen.
- Überprüfen Sie regelmäßig den Gasschlauch mit seinen Verschraubungen auf dessen Dichtheit. Bei Wechsel dürfen

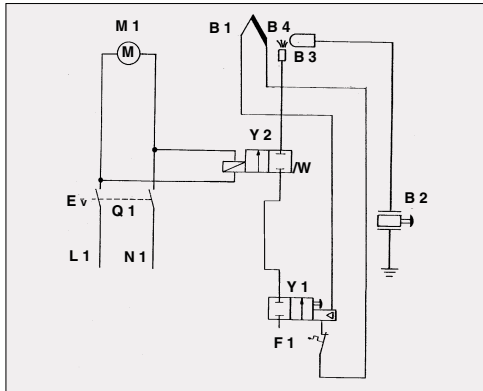

- Q1 Ein-Aus-Schalter
- F1 Sicherungstermostat
- M1 Lüftermotor
- Y1 Thermoelek. Zündsicherung (Gasventil)
- Y2 Sicherheitsmagnetventil
- B1 Thermosteuelement
- B2 Piezozündung
- B3 Zündelektrode
- B4 Brenner



Technische Daten

	HGG 120 NIRO	HGG 200 Niro	HGG 300 Niro
Nennwärmebelastung Qu:	max. (Hi) 12 kW	max. (Hi) 20 kW	max. (Hi) 30 kW
Luftdurchsatz:	500 m³/h	500 m³/h	500 m³/h
Anschlußwert:	G 30: 1,17 kg/h	G 31: 1,43 kg/h	G 31: 2,15 kg/h
Gasart:	handelsübliches Propan (DIN 51622) handelsübliches Butan (DIN 51622)	handelsübliches Propan (DIN 51622)	handelsübliches Propan (DIN 51622)
Betriebsdruck P:	300 m bar	1,5 bar	1,5 bar
Netzanschluß:	230 V ~ 50 Hz 38 W	230 V ~ 50 Hz 38 W	230 V ~ 50 Hz 38 W

	HGG 120 NIRO CH	HGG 200 Niro CH	HGG 300 Niro CH
Nennwärmebelastung Qu:	max. (Hi) 10 kW	max. (Hi) 20 kW	max. (Hi) 30 kW
Luftdurchsatz:	500 m³/h	500 m³/h	500 m³/h
Anschlußwert:	G 31: 1,17 kg/h	G 31: 1,43 kg/h	G 31: 2,15 kg/h
Gasart:	handelsübliches Propan (DIN 51622)	handelsübliches Propan (DIN 51622)	handelsübliches Propan (DIN 51622)
Betriebsdruck P:	300 m bar	1,5 bar	1,5 bar
Netzanschluß:	230 V ~ 50 Hz 38 W	230 V ~ 50 Hz 38 W	230 V ~ 50 Hz 38 W

DIN-DVGW geprüft
Made in Germany

D**Fehlersuche**

Fehler	Gründe	Beseitigung
Motor läuft nicht an	Kein Strom	– Netzstecker überprüfen – Netzanschluß überprüfen
Piezo zündet nicht	Elektrode in falscher Stellung	Elektrode prüfen und genau ausrichten nach Zeichnung
Kein Gas am Brenner	– Gashahn ist geschlossen – Gasflasche leer – Gasschlauch oder Anschlüsse undicht	– Hahn öffnen – Neue Gasflasche – Undichte Stelle mit Seifenschaum ausfindig machen und beheben
Der Brenner springt an, Flamme erlischt, sobald man das Gasventil losläßt	– Das Thermoelement war nicht warm genug – Das Sicherheitsthermostat schaltet ab	– Zündvorgang wiederholen, indem der Gasventilknopf gedrückt wird. – Gerät ein paar Minuten abkühlen lassen und neu zünden.
Brenner fällt während des Betriebes aus	– Zu hoher Gasaustritt – Zu wenig Luftzufuhr	– Druckregler überprüfen lassen und gegebenenfalls austauschen. – Ansauggitter überprüfen und reinigen – Lüfter überprüfen.

Achtung!

Reparaturen dürfen **nur** von Fachwerkstätten oder von der ISC-GmbH durchgeführt werden!

F

Mesures de sécurité

- Lire attentivement ces instructions avant la mise en service.
- En cas de déclenchement du coupe-circuit thermique pendant le fonctionnement, éliminer la cause de l'échauffement avant la remise en service.
Aspiration d'air ou soufflerie obstruées ? Ventilateur bloqué ?
- Utiliser exclusivement cet appareil dans des pièces bien aérées, bénéficiant d'une arrivée d'air frais suffisante. Ne pas l'utiliser dans des pièces fermées!
- La présence permanente de personnes dans la pièce où l'appareil a été installé est interdite.
- N'utiliser que le régulateur manométrique de pression (DIN 4811, 1ère partie, édition 10/78) compris dans la livraison.
- L'appareil de chauffage ne doit pas fonctionner sans capot.
- Assurer une bonne ventilation de la pièce dans laquelle fonctionne l'appareil de chauffage. Une ouverture vers l'extérieur de 6,5 cm² par 250 kcal/h est nécessaire. (correspond à 273 m² à la puissance maximale)
- Éviter d'installer l'appareil de chauffage à proximité de **matériaux inflammables** et ne stocker aucun objet, même non-inflammable dans un rayon de 1 mètre.
- Ne réduire **en aucun cas** le diamètre du cône soufflant.
- En cas de dysfonctionnement de l'appareil de chauffage, prière de contacter notre service après-vente.

- Retirer **inconditionnellement** la prise du secteur avant tous travaux de maintenance ou de remise en état.
- Ne **jamais** déposer la bouteille de gaz devant la soufflerie d'air chaud lors du fonctionnement, la placer latéralement derrière l'appareil.
- **Attention!** Ne pas déposer l'appareil en fonctionnement sur un support inflammable (mais de préférence sur une plaque en tôle) - **risque d'incendie** -
- Veiller à ce que la grille d'aspiration d'air et la grille d'échappement de la soufflante à air chaud soient toujours dégagées et pas obstruées.
- Pour mettre l'appareil hors circuit, mettre d'abord l'interrupteur principal sur „ARRET“, avant de retirer la fiche de secteur de la prise de courant - jamais inversement!
- Dans le cas où un endroit ne serait pas étanche (fuite de gaz), fermez immédiatement la soupape de la bouteille. Déposez l'appareil et remplacez les pièces éventuellement défectueuses par de nouvelles pièces.
- Les appareils à gaz ne doivent pas être utilisés dans les sous-sols ou sous le niveau de la terre.
- L'échange de la bouteille de gaz doit exclusivement se faire lorsque aucune source d'allumage ne se trouve dans l'environnement de l'appareil.
- L'appareil ne convient pas à l'emploi à l'intérieur.

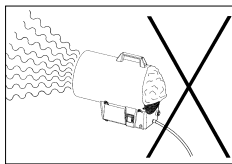
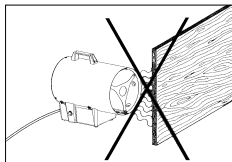
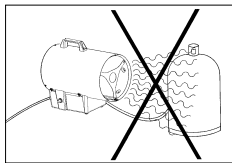
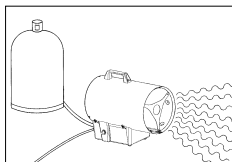

- **Attention! HGG 120 sans goupille de cisaillement pour tuyau, uniquement pour usage privé. En usage professionnel, à utiliser exclusivement avec goupille de cisaillement pour tuyau conformément à DIN 30693, n° art. 33.912.30! HGG 200 + 300 sont équipés en série d'une goupille de cisaillement pour tuyau intégrée.**

F

Mise en service

Lors de la mise en service de l'appareil de chauffage, observer les réglementations techniques relatives au gaz liquide TRF 1988, ainsi que les directives des associations de prévention des accidents du travail relatives à l'utilisation de gaz liquide, ZH 1/455.

Tenir compte du texte suivant et procéder par ordre.

1. Raccorder la fiche à la prise secteur (230 V ~ 50 Hz)
2. Visser le flexible à gaz avec le réducteur de pression et le dispositif de protection contre la rupture de flexible intégré à la soupape à gaz (vérifier l'étanchéité des unions vissées). Ouvrir la soupape de la bouteille de gaz.
- 2.1 Actionner le bouton-poussoir du dispositif de protection contre la rupture de flexible.
3. Actionner le commutateur marche/arrêt. Vérifier par le côté aspiration que le moteur du ventilateur tourne.
4. Uniquement si le ventilateur tourne, appuyer sur le bouton de la valve de gaz et actionner simultanément, à plusieurs reprises, l'allumeur jusqu'à ce que le brûleur se soit allumé. Après allumage, maintenir le bouton de la valve de gaz pendant 10 secondes.
5. Pour arrêter l'appareil de chauffage, fermer tout d'abord le robinet de la bouteille de gaz, puis arrêter le moteur du ventilateur.

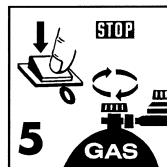
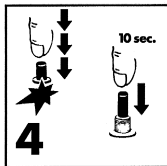
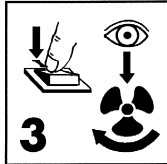
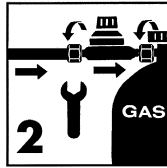
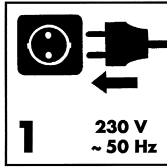

Combustible

HGG 120 Niro/HG 120 Niro CH
Propane en usage dans le commerce (DIN 51622)
HGG 120

Butane en usage dans le commerce (DIN 51622)

Réducteur de pression 300 mbar
HGG 200 Niro (CH)/HGG 300 Niro (CH)

Propane en usage dans le commerce (DIN 51622)

Réducteur de pression 1,5 bar

L'appareil peut être alimenté en gaz à partir de toute bouteille de gaz de 5 kg ou de 11 kg, ou d'un réservoir plus grand.

Pour raccorder l'appareil à une bouteille de gaz, utilisez exclusivement un réducteur de pression ayant une pression de sortie de 300 mbar pour HGG 120 Niro et HGG 120 Niro/CH ainsi que 1,5 bar pour HGG 200 Niro (CH) et HGG 300 Niro (CH) conformément à DIN 4811, partie 1; utilisez aussi une conduite de gaz liquide par tuyaux selon DK 6 conforme à DIN 4815, partie 2.

**Régulateur de pression
HGG 120 Niro
HGG 120 Niro CH**

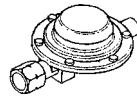

**Régulateur de pression
HGG 200 Niro (CH)
HGG 300 Niro (CH)**

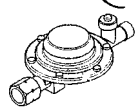

Ventilation

Attention :

N'utiliser l'appareil que dans des pièces bien aérées (l'appareil n'est pas prévu pour des pièces fermées). La présence permanente de personnes dans ces pièces est interdite. Si plusieurs appareils de chauffage fonctionnent dans une même pièce, l'arrivée d'air frais doit être augmentée en conséquence.

Maintenance

- Retirer la fiche du secteur avant tous travaux d'entretien ou de maintenance.
- Retirer le tuyau de gaz de la bouteille.
- Procéder régulièrement à un contrôle d'étanchéité du tuyau de gaz et des raccords. En cas de remplacement, n'utiliser que des pièces ou des tuyaux originaux. Les tuyaux doivent toujours être conforme à la DIN 4815, 2ème partie.
- Contrôler la position de l'électrode d'allumage selon le croquis ci-contre.

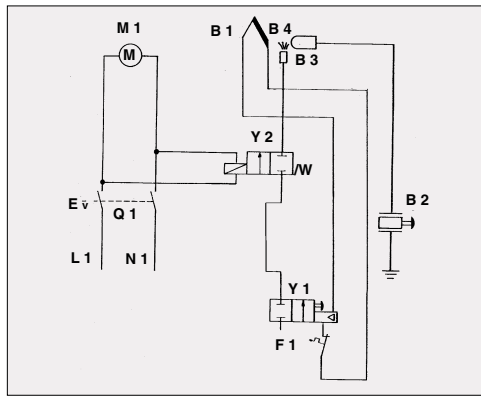
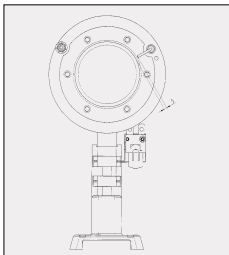

- Q1 Interrupteur MARCHE/ARRET
- F1 Thermostat de sécurité
- M1 Moteur de soufflante
- Y1 Dispositif de sécurité d'allumage thermoélectrique (soupape à gaz)
- Y2 Electrovanne de sécurité
- B1 Thermocouple
- B2 Allumage piézoélectrique
- B3 Igniteur
- B4 Bec de gaz



Caractéristiques techniques

	HGG 120 NIRO	HGG 200 Niro	HGG 300 Niro
Charge thermique Qu:	max. (Hi) 12 kW	max. (Hi) 20 kW	max. (Hi) 30 kW
Aération:	500 m³/h	500 m³/h	500 m³/h
Puissance connectée:	G 30: 1,17 kg/h	G 31: 1,43 kg/h	G 31: 2,15 kg/h
type de gaz:	Propane en usage dans dans le commerce (DIN 51622) Butane en usage dans le commerce(DIN 51622)	Propane en usage dans dans le commerce (DIN 51622)	Propane en usage dans dans le commerce (DIN 51622)
Pression de service P:	300 m bar	1,5 bar	1,5 bar
Raccordement secteur:	230 V ~ 50 Hz 38 W	230 V ~ 50 Hz 38 W	230 V ~ 50 Hz 38 W

	HGG 120 NIRO CH	HGG 200 Niro CH	HGG 300 Niro CH
Charge thermique Qu:	max. (Hi) 10 kW	max. (Hi) 20 kW	max. (Hi) 30 kW
Aération:	500 m³/h	500 m³/h	500 m³/h
Puissance connectée:	G 31: 1,17 kg/h	G 31: 1,43 kg/h	G 31: 2,15 kg/h
type de gaz:	Propane en usage dans dans le commerce (DIN 51622)	Propane en usage dans dans le commerce (DIN 51622)	Propane en usage dans dans le commerce (DIN 51622)
Pression de service P:	300 m bar	1,5 bar	1,5 bar
Raccordement secteur:	230 V ~ 50 Hz 38 W	230 V ~ 50 Hz 38 W	230 V ~ 50 Hz 38 W

Contrôlé DIN-DVGW
Made in Germany

Le dépistage des défauts

Défauts	Causes	Élimination
Le moteur ne démarre pas	Pas de courant	- Vérifier la prise secteur - Vérifier l'alimentation secteur
Le piézo ne s'allume pas	Mauvaise position de l'électrode	Vérifier et ajuster l'électrode selon croquis
Pas de gaz au niveau du brûleur	- Robinet de gaz fermé - Bouteille de gaz vide - Tuyau de gaz ou raccords non étanches	- Ouvrir le robinet - Remplacer la bouteille de gaz - Rechercher la fuite avec de la mousse de savon et l'éliminer
Le brûleur s'enclenche, mais la flamme s'éteint dès que la valve de gaz est lâchée	- Thermocouple pas assez chaud - Thermostat de sécurité se déclenche	- Renouveler le procédé d'allumage, en appuyant sur le bouton de la valve de gaz - Laisser refroidir l'appareil durant quelques minutes puis rallumer
Le brûleur tombe en panne lors du fonctionnement	- Débit de gaz trop élevé - Alimentation en air trop faible	- Vérifier le régulateur manométrique de pression, le cas échéant, le remplacer - Vérifier la grille d'aspiration et la nettoyer - Vérifier le ventilateur

Attention!

Seuls les ateliers spécialisés ou ISC GmbH sont autorisés d'effectuer des réparations.

I

Misure di sicurezza

- Prima della messa in funzione dell'apparecchio leggere attentamente le istruzioni d'uso.
- Se il limitatore di temperatura dovesse scattare durante il funzionamento, allora si dovrà rilevare la causa del surriscaldamento prima di riaccendere l'impianto.
- Usare l'apparecchio solo in ambienti ben ventilati e garantirlo un sufficiente apporto d'aria fresca. **Non usare in ambiente chiuso!**
- E' vietato il soggiorno continuato di persone nell'area di utilizzo.
- Usare solo il regolatore di pressione contenuto nella fornitura (DIN 4811, parte 1).
- L'apparecchio deve essere messo in funzione solo con il coperchio montato.
- Garantire una buona ventilazione dell'ambiente di utilizzo dell'apparecchio. E' necessario disporre di una fessura di ventilazione di 6,5 cm per 250 kcal/h. (corrisponde a 273 cm² con potenza max.)
- L'apparecchio non deve essere installato in vicinanza di materiale infiammabile. Altri oggetti, anche se non infiammabili, devono essere ad almeno un metro di distanza dal generatore d'aria calda.
- Non ridurre in nessun caso il diametro del cono di irradiazione.
- In caso di cattivo funzionamento dell'apparecchio, consultare il servizio d'assistenza.
- Prima di ogni manutenzione e riparazione staccare sempre la spina dalla presa d'alimentazione.
- Durante il funzionamento, non collocare la bombola del gas davanti al ventilatore per l'aria calda, bensì sempre lateralmente di dietro.
- **Attenzione! Non appoggiare l'apparecchio su una superficie infiammabile (ideale sarebbe una lamiera d'appoggio) – Pericolo d'incendio!**
- Fare attenzione che la griglia dell'aspiratore per l'aria non sia ostruita.
- Per spegnere l'apparecchio, spegnere prima l'interruttore principale, non staccare mai prima la spina dalla presa d'alimentazione.
- In caso di perdita (fuoriuscita di gas) chiudere subito la valvola della bombola. Spegnere l'apparecchio, eventualmente sostituire i pezzi difettosi con pezzi nuovi.
- Gli apparecchi azionati a gas non devono venire usati in locali al pianterreno o in scantinati.
- La sostituzione della bombola deve venire eseguita solamente se non ci sono fiamme vive nelle vicinanze dell'apparecchio.
- L'apparecchio non è concepito per l'uso domestico.

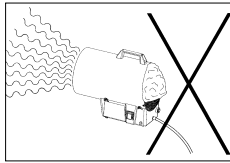
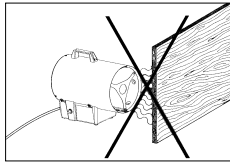
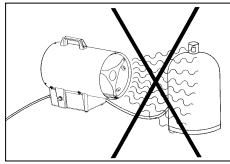
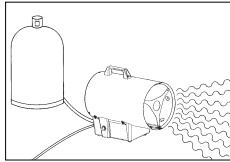

● **Attenzione! HGG 120 senza dispositivo di protezione in caso di rottura del tubo solo per uso privato. Per scopi commerciali utilizzarlo solo con questo dispositivo di protezione secondo la norma DIN 30693, n. art. 33.912.30! Gli HGG 200 + 300 sono dotati di serie del dispositivo incorporato di protezione in caso di rottura del tubo.**



Messa in funzione

Durante la messa in funzione dell'apparecchio, osservare le norme valide per i gas liquidi TRF 1988, così come le direttive delle associazioni professionali per l'utilizzo di gas liquido ZH 1/455.

Tenere inoltre in considerazione il seguente testo, leggendolo in ordine progressivo.

1. Collegare la spina con la presa d'alimentazione 230 V ~ 50 Hz
2. Avvitare alla valvola del gas il tubo del gas con dispositivo riduttore di pressione e di antirottura tubo incorporato (verificare la tenuta degli avvitamenti!). Aprire la valvola della bombola del gas
- 2.1 Azionare il pulsante del dispositivo antirottura tubo
3. Azionare l'interruttore EIN-AUS, Acceso-Spento. Controllare ad occhio nudo, dal lato di aspirazione, se il motore dell'aeratore si gira.
4. Soltanto con aeratore rotante, premere il pulsante della valvola del gas e premere contemporaneamente e più volte il pulsante d'accensione piezoelettrica, fino a che il bruciatore si sarà acceso. Dopo l'avvenuta accensione, tener premuto il pulsante della valvola del gas per altri 10 secondi circa.
5. Per lo spegnimento del riscaldamento, chiudere sempre prima la valvola del gas e, successivamente il motore per la ventilazione.

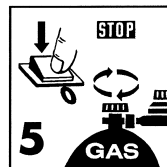
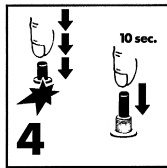
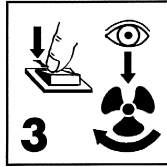
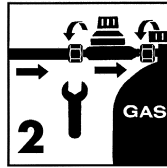
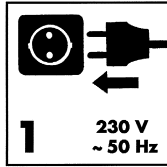

Combustibile

HGG 120/HG 120 Niro CH
Propano comunemente reperibile in commercio (DIN 51622)

HGG 120
Butano comunemente reperibile in commercio (DIN 51622)

Riduttore di pressione 300 mbar
HGG 200 Niro (CH)/HGG 300 Niro (CH)

Propano comunemente reperibile in commercio (DIN 51622)

Riduttore di pressione 1,5 mbar
Potete impiegare l'apparecchio con qualsiasi bombola da 5 kg o da 11 kg oppure di maggiore entità. Per allacciare

l'apparecchio ad una bombola del gas utilizzate esclusivamente un riduttore di pressione con pressione di uscita di 300 mbar nel caso del HGG 120 Niro e del HGG 120 Niro/CH e di 1,5 bar nel caso di HGG 200 (CH) Niro e HGG 300 Niro (CH) secondo la norma DIN 4811 parte 1, come anche tubi flessibili per del gas liquido secondo la disposizione DK 6 della norma DIN 4815 parte 2.

**Riduttore di pressione
HGG 120 Niro
HGG 120 Niro CH**

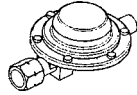

**Riduttore di
pressione
HGG 200 Niro (CH)
HGG 300 Niro (CH)**

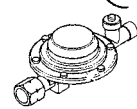

I

Ventilazione

Attenzione:

Usare l'apparecchio solo in ambienti ben ventilati (L'apparecchio non è concepito per ambienti chiusi).

E'vietato il soggiorno continuato di persone nell'area di utilizzo. Qualora siano in funzione più di un apparecchio, garantire un rispettivo maggiore apporto d'aria fresca.

Riparazioni

- Prima di ogni manutenzione e riparazione staccare sempre la spina dalla presa d'alimentazione.
- Separare il tubo dalla bombola del gas.
- Controllare periodicamente l'integrità del tubo o la tenuta delle evvitature. In caso di sostituzioni usare solo ricambi e tubi originali. Sono adatti solo tubi del gas conformi alla norma DIN 4815 parte 2.
- Controllare la posizione dell'elettrodo d'accensione in basa alla figura accanto.

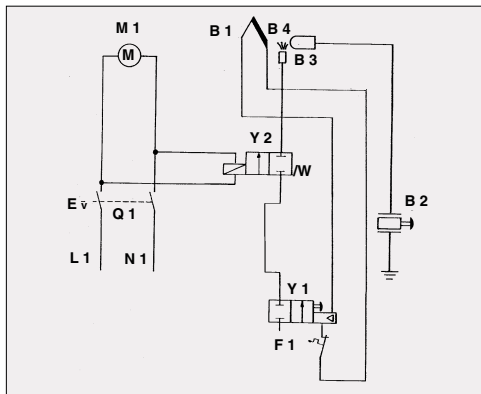

- Q1 Interruttore acceso/spento
- F1 Termostato di sicurezza
- M1 Motore della ventola
- Y1 Sicurezza antiaccensione termoelettrica
- Y2 Valvola magnetica di sicurezza
- B1 Elemento termico
- B2 Accensione piezoelettrica
- B3 Elettrodo di accensione
- B4 Bruciatore

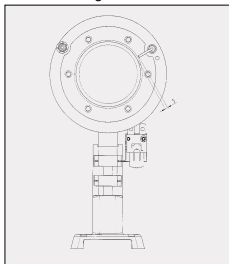

SPECIFICHE PRINCIPALI

	HGG 120 NIRO	HGG 200 Niro	HGG 300 Niro
Potenza nom. erogata Qu:	max. (Hi) 12 kW	max. (Hi) 20 kW	max. (Hi) 30 kW
Ventilazione:	500 m ³ /h	500 m ³ /h	500 m ³ /h
Consumo gas:	G 30: 1,17 kg/h	G 31: 1,43 kg/h	G 31: 2,15 kg/h
Tipo di gas:	Butano comunemente reperibile in commercio (DIN 51622) Butano comunemente reperibile in commercio (DIN 51622)	propano comunemente reperibile in commercio (DIN 51622)	propano comunemente reperibile in commercio (DIN 51622)
Pressione d'esercizio P:	300 m bar	1,5 bar	1,5 bar
Collegamento alla rete:	230 V - 50 Hz 38 W	230 V - 50 Hz 38 W	230 V - 50 Hz 38 W

	HGG 120 NIRO CH	HGG 200 Niro CH	HGG 300 Niro CH
Potenza nom. erogata Qu:	max. (Hi) 10 kW	max. (Hi) 20 kW	max. (Hi) 30 kW
Ventilazione:	500 m ³ /h	500 m ³ /h	500 m ³ /h
Consumo gas:	G 31: 1,17 kg/h	G 31: 1,43 kg/h	G 31: 2,15 kg/h
Tipo di gas:	Butano comunemente reperibile in commercio (DIN 51622)	propano comunemente reperibile in commercio (DIN 51622)	propano comunemente reperibile in commercio (DIN 51622)
Pressione d'esercizio P:	300 m bar	1,5 bar	1,5 bar
Collegamento alla rete:	230 V - 50 Hz 38 W	230 V - 50 Hz 38 W	230 V - 50 Hz 38 W

Conforme secondo DIN-DVGW

Made in Germany

I**Ricerca degli errori**

Errore	Causa	Rimedio
Il motore non gira	Manca la corrente	<ul style="list-style-type: none"> - Controllare la spina - Controllare la presa d'alimentazione
Mancata accensione	Posizione errata dell'elettrodo	Controllare l'elettrodo e regolarlo secondo il disegno
Non arriva gas	<ul style="list-style-type: none"> - Il rubinetto è chiuso - La bombola è vuota - Perdita di gas del tubo o dei collegamenti 	<ul style="list-style-type: none"> - Aprire il rubinetto - Bombola nuovo - Localizzare la perdita con della schiuma di sapone e ripararla
L'accensione ha luogo, ma la fiamma si spegne dopo il rilascio del pulsante	<ul style="list-style-type: none"> - Il termoelemento non era caldo abbastanza - Si è innescato il termostato di sicurezza 	<ul style="list-style-type: none"> - Ripetere l'operazione tenendo premuto il pulsante - Far raffreddare l'apparecchio e ripetere l'accensione
Spegnimento durante l'esercizio	<ul style="list-style-type: none"> - Esce troppo gas - Apporto d'aria insufficiente 	<ul style="list-style-type: none"> - Controllare il regolatore di pressione e sostituirlo se è il caso - Controllare la griglia di aspirazione e pulirla - Controllare la ventola

Attenzione!

Le eventuali riparazioni devono venire effettuate soltanto da officina specializzata oppure dalla ISC-GmbH stessa.

Ersatzteilzeichnung

Heißluftgenerator HGG 120 NIRO	Art.-Nr.: 23.301.00	I.-Nr. 00032
Heißluftgenerator HGG 120 NIRO CH	Art.-Nr.: 23.301.01	I.-Nr. 01013
Heißluftgenerator HGG 200 NIRO	Art.-Nr.: 23.304.60	I.-Nr. 00012
Heißluftgenerator HGG 200 NIRO CH	Art.-Nr.: 23.304.61	I.-Nr. 01013
Heißluftgenerator HGG 300 NIRO	Art.-Nr.: 23.309.10	I.-Nr. 00012
Heißluftgenerator HGG 300 NIRO CH	Art.-Nr.: 23.309.11	I.-Nr. 01013

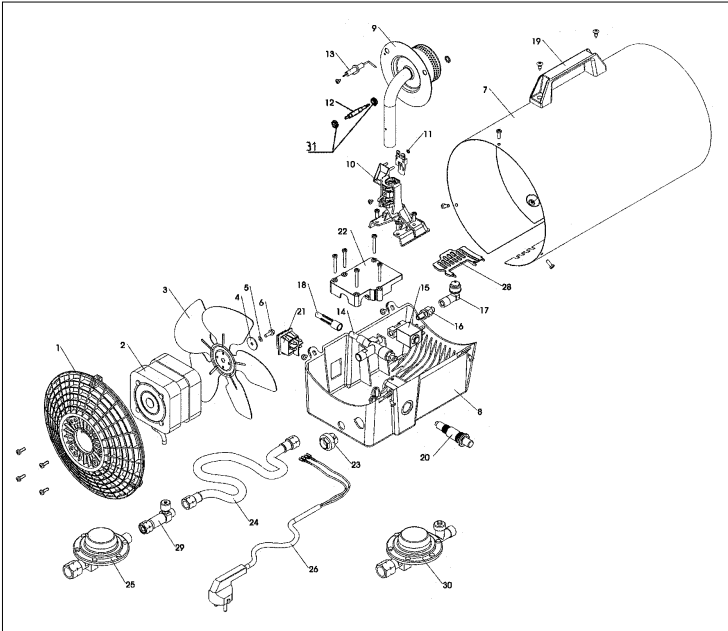

Ersatzteilliste

Heißluftgenerator HGG 120 NIRO	Art.-Nr.: 23.301.00	I.-Nr. 00032
Heißluftgenerator HGG 120 NIRO CH	Art.-Nr.: 23.301.01	I.-Nr. 01013
Heißluftgenerator HGG 200 NIRO	Art.-Nr.: 23.304.60	I.-Nr. 00012
Heißluftgenerator HGG 200 NIRO CH	Art.-Nr.: 23.304.61	I.-Nr. 01013
Heißluftgenerator HGG 300 NIRO	Art.-Nr.: 23.309.10	I.-Nr. 00012
Heißluftgenerator HGG 300 NIRO CH	Art.-Nr.: 23.309.11	I.-Nr. 01013

Pos.	Benennung	HGG 120 NiRO	HGG 200 NiRO	HGG 300 NiRO
		HGG 120 NiRO CH	HGG 200 NiRO CH	HGG 300 NiRO CH
1	Motorgitter	89.611.08	89.611.08	89.611.08
2	Motor	84.190.17	84.190.17	84.190.17
3	Lüferrad	55.700.03	55.700.03	55.700.03
4	Scheibe	52.029.01	52.029.01	52.029.01
5	Federscheibe	52.426.02	52.426.02	52.426.02
6	6-Kt Schraube	50.021.63	50.021.63	50.021.63
7	Mantel kpl.	89.721.82	89.721.82	89.721.92
8	Sockel	89.721.38	89.721.38	89.721.38
9	Brenner kpl.	89.061.17	89.061.17	89.061.17
10	Brennerhalter	89.712.30	89.712.30	89.712.30
11	Temperaturwächter	75.859.01	75.859.01	75.859.01
12	Thermoelement	75.911.06	75.911.06	75.911.06
13	Zünderlektrode	75.811.03	75.811.05	75.811.05
14	Zündsicherung	75.850.03	75.850.03	75.850.03
15	Magnetventil	70.441.01	70.441.01	70.441.01
16	Doppelgewindenippel	84.023.71	84.023.71	84.023.71
17	Winkelstück mit Düse	89.510.03	89.510.02	89.510.35
18	Tastverlängerung	82.403.35	82.403.35	82.403.35
19	Griff	57.011.02	57.011.02	57.011.02
20	Piezozünder	75.801.03	75.801.03	75.801.03
21	Schalter	70.038.03	70.038.03	70.038.03
22	Haltedeckel	82.403.25	82.403.25	82.403.25
23	Zugentlastung	72.301.06	72.301.06	72.301.06
24	Gasschlauch	75.700.05	75.700.08	75.700.08
25	Druckminderer	84.049.26	-	-
25	Druckminderer CH	84.049.17	-	-
26	Netzkabel	72.007.08	72.007.08	72.007.08
26	Netzkabel CH	72.007.54	72.007.54	72.007.54
29*	Schlauchbruchsicherung	33.912.30	-	-
28	Abdeckung	82.403.27	82.403.27	82.403.27
30	Druckminderer mit Schlauchbruchsicherung	-	84.049.27	84.049.27
30	Druckminderer CH mit Schlauchbruchsicherung	-	84.049.31	84.049.31
31	Sechskantmutter	51.051.00	51.051.00	51.051.00

* Sonderzubehör nur für HGG 120 NiRO und HGG 120 NiRO CH

<p> <input type="checkbox"/> D EG Konformitätserklärung <input type="checkbox"/> GB EC Declaration of Conformity <input type="checkbox"/> F Déclaration de Conformité CE <input type="checkbox"/> NL EC Conformiteitsverklaring <input type="checkbox"/> E Declaracion CE de Conformidad <input type="checkbox"/> P Declaração de conformidade CE <input type="checkbox"/> S EC Konformitetsförklaring <input type="checkbox"/> FIN EC Yhdenmukaisuusilmoitus <input type="checkbox"/> N EC Konfirmatsetserklæring <input type="checkbox"/> RU EC Заявление о конформности <input type="checkbox"/> HR Dichiarazione di conformità CE <input type="checkbox"/> RO Declarație de conformitate CE <input type="checkbox"/> TR AT Uygunluk Deklarasyonu </p>		<p> <input type="checkbox"/> GR EC Δήλωση περί της ανταπόκρισης <input type="checkbox"/> I Dichiarazione di conformità CE <input type="checkbox"/> DK EC Overensstemmelseserklæring <input type="checkbox"/> CZ EU prohlášení o konformitě <input type="checkbox"/> H EU Konformkijelentés <input type="checkbox"/> SLV EU Izjava o skladnosti <input type="checkbox"/> PL Oświadczenie o zgodności z normami Europejskiej Wspólnoty <input type="checkbox"/> SK Vyhásenie EU o konformite <input type="checkbox"/> BG Декларация за съответствие на ЕС </p>	
<p>Heißluftgenerator HGG 120 Niro; HGG 120 Niro CH; HGG 200 Niro; HGG 200 Niro CH; HGG 300 Niro; HGG 300 Niro CH</p>			
<p>Der Unterzeichnende erklärt in Namen der Firma die Übereinstimmung des Produktes.</p> <p>The undersigned declares in the name of the company that the product is in compliance with the following guidelines and standards.</p> <p>Le soussigné déclare au nom de l'entreprise la conformité du produit avec les directives et normes suivantes.</p> <p>De ondertekenaar verklaart in naam van de firma dat het product overeenstemt met de volgende richtlijnen en normen.</p> <p>El abajo firmante declara, en el nombre de la empresa, la conformidad del producto con las directrices y normas siguientes.</p> <p>O signatário declara em nome da firma a conformidade do produto com as seguintes directivas e normas.</p> <p>Undertecknad förklarar i firmans namn att produkten överensstämmer med följande direktiv och standarder.</p> <p>Allekirjoittanut ilmoittaa liikkeen nimissä, että tuote vastaa seuraavia direktiivejä ja standardeja.</p> <p>Undertegnede erklærer på vegne av firmaet at produktet samsvarer med følgende direktiver og normer.</p> <p>Подписавшийся подтверждает от имени фирмы что настоящее изделие соответствует требованиям следующих нормативных документов.</p> <p>Az aláíró kijelenti, a cég nevében a termék megegyezését a következő irányvonalakkal és normákkal.</p> <p>Subsemnatul declară în numele firmei că produsul corespunde următoarelor directive și standarde.</p> <p>Imzalayan kisi, firma adina ürünün aşağıda anılan yönetmeliklere ve normlara uygun olduğunu beyan eder.</p> <p>Εν ονόματι της εταιρείας δηλώνει ο υπογεγραμμένος την συμμόρφωση του προϊόντος προς τους ακόλουθους κανονισμούς και τα ακόλουθα πρότυπα.</p> <p>Il sottoscritto dichiara a nome della ditta la conformità del prodotto con le direttive e le norme seguenti.</p> <p>På firmaets vegne erklærer undertegnede, at produktet imødekommer kravene i følgende direktiver og normer.</p> <p>Niže podpisani imenom firme prolašuje, že výrobek odpovídá následujícím směrnici a normám.</p> <p>Az aláíró kijelenti, a cég nevében a termék megegyezését a következő irányvonalakkal és normákkal.</p> <p>Podpisani izjavljam v imenu podjetja, da je proizvod v skladnosti s sledednjimi smernicami in standardi.</p> <p>Niżej podpisany oświadcza w imieniu firmy, że produkt jest zgodny z następującymi wytycznymi i normami.</p> <p>Podpisující závazně prohlašuje v mene firmy, že tento výrobek je v souladu s následovnými směrnicami a normami.</p> <p>Подписанният заявява от името на фирмата, че продуктът отговаря на следните стандарти.</p>			
<p> <input type="checkbox"/> 98/37/EG <input checked="" type="checkbox"/> 73/23/EWG <input type="checkbox"/> 97/23/EG <input checked="" type="checkbox"/> 89/336/EWG <input checked="" type="checkbox"/> 90/396/EWG </p>	<p> <input type="checkbox"/> 89/686/EWG <input type="checkbox"/> 87/404/EWG <input type="checkbox"/> R&TTED 1999/5/EG <input type="checkbox"/> 2000/14/EG: L_{WM}.....dB(A); L_{WA}.....dB(A) </p>	<p>Hans Einhell AG Wiesenweg 22 94405 Landau/Isar</p>	
<p>EN 50165; EN 55014; EN 61000-3-2; EN 61000-3-3; EN 50082-1; prEN 55024-2; prEN 55024-4; DIN 30697 T1/T2.90 Prüf-Nr. CE0085AQ1086, DVGW Bonn</p>			
Landau/Isar, den 23.07.2003	 Brunhölzl Leiter Produkt-Management	 Landauer Produkt-Management	
<p>Archivierung / For archives: 2330100-31-3147100-G</p>			

GARANTIEURKUNDE

Wir gewähren Ihnen zwei Jahre Garantie gemäß nachstehenden Bedingungen. Die Garantiezeit beginnt jeweils mit dem Tag der Lieferung, der durch Kaufbeleg, wie Rechnung, Lieferschein oder deren Kopie, nachzuweisen ist. Innerhalb der Garantiezeit beseitigen wir alle Funktionsfehler am Gerät, die nachweisbar auf mangelhafte Ausführung oder Materialfehler zurückzuführen sind. Die dazu benötigten Ersatzteile und die anfallende Arbeitszeit werden nicht berechnet.

Ausschluss: Die Garantiezeit bezieht sich nicht auf natürliche Abnutzung oder Transportschäden, ferner nicht auf Schäden, die infolge Nichtbeachtung der Montageanleitung und nicht normgemäßer Installation entstanden. Der Hersteller haftet nicht für indirekte Folge- und Vermögensschäden. Durch die Instandsetzung wird die Garantiezeit nicht erneuert oder verlängert. Bei Garantieanspruch, Störungen oder Ersatzteilbedarf wenden Sie sich bitte an.

ISC GmbH - International Service Center
Eschenstraße 6 - D-94405 Landau/Isar (Germany)
Info-Tel. 0190-145 048 (62 Ct/Min.) • Telefax 0 99 51-26 10 und 52 50
Service- und Infoserver: <http://www.isc-gmbh.info>

④ GARANTIEURKUNDE

Die Garantiezeit beginnt mit dem Tag des Kaufes und beträgt 2 Jahre.
Die Gewährleistung erfolgt für mangelhafte Ausführung oder Material- und Funktionsfehler. Die dazu benötigten Ersatzteile und die anfallende Arbeitszeit werden nicht berechnet.
Keine Gewährleistung für Folgeschäden.
Ihr Kundendienstansprechpartner

⑤ GARANTIE EINHELL

La période de garantie commence à partir de la date d'achat et dure 24 mois.
Sont pris en charge: les défauts de matériel ou de fonctionnement et de fabrication.
Les pièces de rechange requises et les heures de travail ne seront pas facturées.
Pas de prise en charge de garantie pour les dommages survenus ultérieurement.
Votre service après-vente.

① CERTIFICATO DI GARANZIA EINHELL

Il periodo di garanzia inizia nel giorno dell'acquisto da 2 anni. La garanzia vale nel caso di confezione difettosa oppure di difetti del materiale e del funzionamento. Le componenti da sostituire e il lavoro necessario per la riparazione non vengono calcolati. Non c'è alcuna garanzia nel caso di danni successivi.
Il vostro centro di assistenza.

Technische Änderungen vorbehalten
Sous réserve de modifications
Con riserva di apportare modifiche tecniche

- (D) ISC GmbH
 Eschenstraße 6
D-94405 Landau/Isar
 Tel. (0190) 145 048, Fax (09951) 2610 u. 5250
- (A) Hans Einhell Österreich Gesellschaft m.b.H.
 Mühlgasse 1
A-2353 Guntramsdorf
 Tel. (02236) 53516, Fax (02236) 52369
- (CH) Fubag International
 St. Gallerstraße 182
CH-8405 Winterthur
 Tel. (052) 2358787, Fax (052) 2358700
- (GB) Einhell UK Ltd
 Morpeth Wharf
 Twelve Quays
 Birkenhead, Wirral
CH 41 1NG
 Tel. 0151 6491500, Fax 0151 6491501
- (F) Pour toutes informations ou service après
 vente, merci de prendre contact avec votre
 revendeur.
- (NL) Einhell Benelux
 Veldsteen 44
NL-4815 PK Breda
 Tel. 076 5986470, Fax 076 5986478
- (B) Einhell Benelux
 Veldsteen 44
NL-4815 PK Breda
 Tel. 076 5986470, Fax 076 5986478
- (E) Comercial Einhell S.A.
 Antonio Cabezon, N° 83 Planta 3a
E-28034 Fuencarral Madrid
 Tel. 91 7294888, Fax 91 3581500
- (P) Einhell Iberica
 Rua da Aldeia , 225 Apartado 2100
P-4405-017 Arcozelo VNG
 Tel. 022 0917500 Fax 022 0917527
- (I) Einhell Italia s.r.l.
 Via Marconi, 16
I-22070 Beregazzo (Co)
 Tel. 031 992080, Fax 031 992084
- (DK) Einhell Skandinavia
 Bergsoevøj 36
DK-8600 Silkeborg
 Tel. 087 201200, Fax 087 201203
- (FIN) Sähkötalo Harju OY
 Korjaamokatu 2
 FIN-33840 Tampere
 Tel. 03 2345000, Fax 03 2345040
- (PL) Einhell Polska sp. Z.o.o.
 Ul. Miedzyleska 2-6
PL-50-554 Wroclaw
 Tel. 071 3346508, Fax 071 3346503
- (H) Einhell Hungaria Ltd.
 Vajda Peter u. 12
H 1089 Budapest
 Tel. 01 3039401, Fax 01 2101179
- (TR) Semak
 makina ticaret ve sanayi ltd. sti.
 Altay Cesme Mah. Yasemin Sok. No: 19
TR 34843 Maltepe - Istanbul
 Tel. 0216 4594865, Fax 0216 4429325
- (RO) Novatech S.R.L.
 Bd.Lasar Catargiu 24-26
 S.C. A Ap. 9 Sector 1
RO 75 121 Bucharest
 Tel. 021 4104800, Fax 021 4103568
- (CZ) Poker Plus S.R.O.
 Areal Vu Bechovice
 Budava 10B
CZ-19011 Praha - Bechovice 911
Tel.+Fax 02579 10204
- (BG) Einhell Bulgarien
 34 A, Stefan Stambolov Str.
 Apt. 4
BG 9000 Varna
 Tel. 052 605254, Fax 052 605822
- (SI) Luma Trading d.o.o.
 Ljubljanska 39
SLO-4000 Kranj
 Tel- 064 355330, Fax 064 2355333
- (HR) Einhell Croatia d.o.o.
 Velika Ves 2
HR 49224 Lepajci
 Tel 049/342 444, Fax 049 342-392
- (YU) MP Trading d.o.o.
 Cika Ljubina 8/IV
YU 11000 Beograd
- (GR) An. Mavrofidopoulos S.A.
 Technical & Commercial company
 12, Papastratou & Asklipiou Str.
GR 18545 Piräus
 Tel 0210 4136155, Fax 0210 4137692
- (RUS) Bermas
 Altufyevskoye shosse, 2A
RUS 127273 Moscow
 Tel 095 3639580, Fax 095 3639581