

- ⓓ **Bedienungsanleitung  
Nass-Trockensauger**
- ⓕ **Mode d'emploi  
Aspirateur à eau et poussière**
- Ⓝ **Gebruiksaanwijzing  
Nat-droogzuiger**
- Ⓛ **Istruzioni d'uso  
Aspiratore a secco e a umido**
- ⓔ **Instrucciones de servicio  
Aspirador en seco y húmedo**
- Ⓟ **Instruções para  
Aspirador universal**

**Einhell**<sup>®</sup>

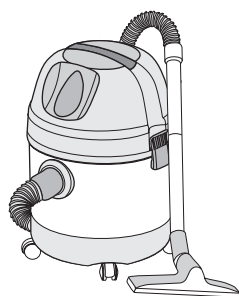

2







Art.-Nr.: 23.420.70

I.-Nr. 01016

**INOX 1450 WA**

---

|   |                     |   |   |
|---|---------------------|---|---|
| Ⓓ | Technische Daten    |    | 230 V ~ 50 Hz   |
| Ⓔ | Données techniques  |   |   |
| Ⓝ | Technische gegevens |    | 1400 W  |
| Ⓛ | Dati tecnici        |   |   |
| Ⓔ | Datos técnicos      |    | 20 l  |
| Ⓟ | Dados técnicos      |   |   |
|   |                     |  |  |

---

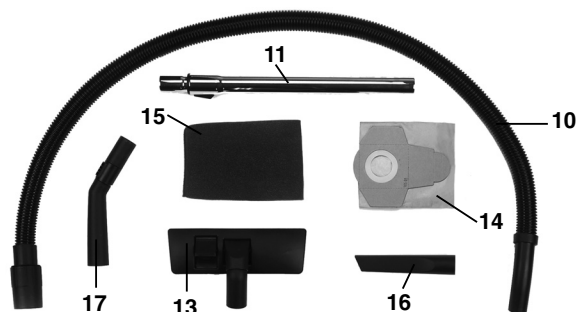
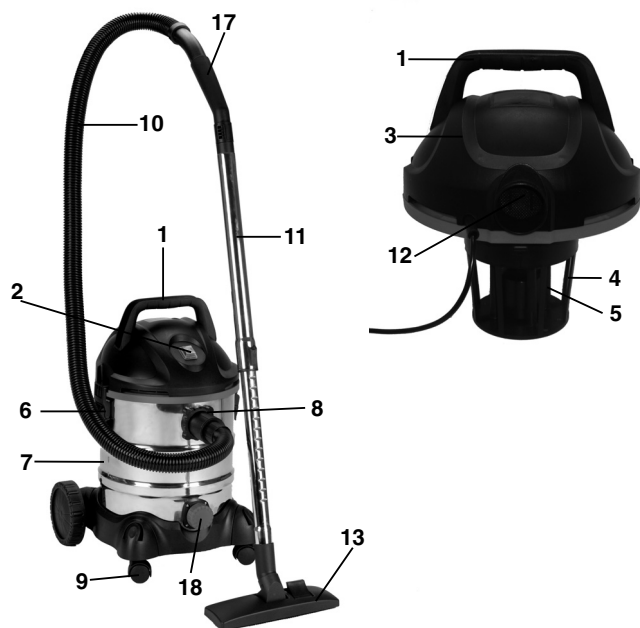

- Ⓛ Zusammenbau
- Ⓜ Montage
- Ⓝ Montage

- Ⓛ Assemblaggio
- Ⓜ Montagem
- Ⓝ Ensamble

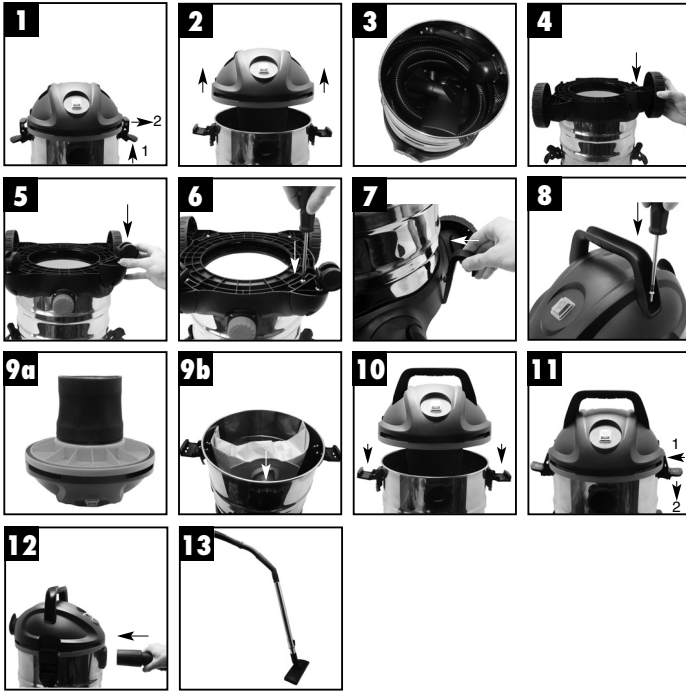

**Wichtige Hinweise**

- Achtung: Vor der Montage und Inbetriebnahme die Gebrauchsanweisung unbedingt beachten.
- Kontrollieren, ob die Netzspannung auf dem Typenschild mit der Netzspannung übereinstimmt.
- Nur an ordnungsgemäße Schutzkontaktsteckdose 230 Volt, 50 Hz anschließen.
- Absicherung min. 10 A.
- Netzstecker ziehen wenn:
  - Gerät nicht benützt wird,
  - bevor Gerät geöffnet wird,
  - vor Reinigung und Wartung.
- Gerät niemals mit Lösungsmitteln reinigen.
- Stecker nicht am Kabel aus der Steckdose ziehen.
- Betriebsbereites Gerät nicht unbeaufsichtigt lassen.
- Vor Zugriff von Kindern schützen.
- Es ist darauf zu achten, daß die Netzanschlußleitung nicht durch Überfahren, Quetschen, Zerren und dergleichen verletzt oder beschädigt wird.
- Das Gerät darf nicht benutzt werden, falls der Zustand der Netzanschlußleitung nicht einwandfrei ist.
- Es darf bei Ersatz der Netzanschlußleitung nicht von den vom Hersteller angegebenen Ausführungen abgewichen werden.  
Netzanschlußleitung: H 05 VV - F2 x 0,75
- Keinesfalls einsaugen:
  - Brennende Streichhölzer, glimmende Asche und Zigarettenstummel, brennbare, ätzende, feuergefährliche oder explosive Stoffe, Dämpfe und Flüssigkeiten.
- Dieses Gerät ist nicht für die Absaugung gesundheitsgefährdender Stäube geeignet
- Gerät in trockenen Räumen aufbewahren.
- Kein schadhafes Gerät in Betrieb nehmen.
- Service nur bei autorisierten Kundendienststellen.
- Benutzen Sie das Gerät nur für die Arbeiten, für die es konstruiert wurde.
- Bei Reinigung von Treppen, ist höchste Aufmerksamkeit geboten.
- Verwenden Sie nur Original-Zubehör und Ersatzteile.

**Lieferumfang**

- 1 Griff
- 2 Ein/Ausschalter
- 3 Gerätekopf
- 4 Filterkorb
- 5 Sicherheitsschwimmventil
- 6 Verschlußhaken
- 7 Behälter
- 8 Anschluß Saugschlauch
- 9 Laufrollen
- 10 Biegsamer Saugschlauch
- 11 Teleskop-Saugrohr
- 12 Blasanschluß
- 13 Kombidüse
- 14 Schmutzfangsack
- 15 Schaumstofffilter
- 16 Fugendüse
- 17 Handgriff mit Fehlluftregler
- 18 Wasserablaßschraube

**Montage (Bild 1 – Bild 13)****Achtung: Vor Montage Netzstecker ziehen!**

- Bild 1: Verschlusshaken öffnen  
 Bild 2: Gerätekopf abnehmen  
 Bild 3: Zubehör entnehmen  
 Bild 4: Große Räder von unten auf das Gerät stecken  
 Bild 5: Kleine Räder von unten auf den Gerät stecken  
 Bild 6: Räder festschrauben  
 Bild 7: Kabelhalterungshaken am Gerät befestigen  
 Bild 8: Griff am Gerät festschrauben  
 Bild 9a: Verwenden Sie zum Nasssaugen den beiliegenden Schaumstofffilter  
 Bild 9b: Verwenden Sie zum Trockensaugen den beiliegenden Schmutzfangsack  
 Bild 10: Gerätekopf auf den Sauger aufsetzen  
 Bild 11: Verschlusshaken schließen  
 Bild 12: Saugschlauch am Gerät befestigen  
 Bild 13: Benötigtes Zubehör am Saugschlauch montieren

**F****Indications importantes**

- Attention: tenir compte impérativement du mode d'emploi pour le montage et la mise en service.
- Vérifier la concordance entre la valeur indiquée pour la tension sur la plaque signalétique et la tension du réseau.
- Brancher uniquement sur une prise de 230 volts, 50 Hz équipée d'un contact de mise à la terre.
- Fusible de 10 A minimum.
- Débrancher la fiche de raccordement au secteur lorsque:
  - l'appareil n'est pas utilisé,
  - avant d'ouvrir l'appareil,
  - avant de procéder à son nettoyage ou à son entretien.
- Ne jamais utiliser de détergent pour le nettoyage de l'appareil.
- Ne pas tirer sur le câble pour débrancher la fiche électrique.
- Ne pas laisser sans surveillance un appareil prêt à fonctionner.
- Ne pas laisser l'appareil à la portée des enfants.
- Veiller à ce que le câble d'alimentation ne risque pas d'être endommagé lorsqu'on roule dessus, d'être écrasé, déformé, ou abîmé d'une façon ou d'une autre.
- Ne jamais utiliser l'appareil lorsque le câble d'alimentation n'est pas en parfait état.
- Lors du remplacement du câble d'alimentation, utiliser uniquement un câble conforme aux indications données par le fabricant de l'appareil:
  - Câble d'alimentation : H 05 VV - F 2 x 0,75
- Ne jamais aspirer:
  - des allumettes encore incandescentes, des cendres brûlantes ou des mégots, des produits inflammables, corrosifs ou explosifs, sous forme liquide ou gazeuse.
- Cet appareil n'est pas prévu pour l'aspiration de poussières nocives.
- Entreposer l'appareil dans un lieu sec.
- Ne jamais utiliser un appareil s'il n'est pas en parfait état.
- Pour le service après vente, s'adresser uniquement aux revendeurs autorisés.
- Utiliser l'appareil uniquement pour les tâches pour lesquelles il est prévu.
- En cas de nettoyage d'un escalier, travailler

avec la plus grande attention.

- Utiliser uniquement des accessoires et des pièces de rechange originaux.

**Volume de livraison**

- 1 Poignée
- 2 Interrupteur Marche/Arrêt
- 3 Tête de l'appareil
- 4 Cage filtrante
- 5 Soupape de sécurité à flotteur
- 6 Crochet de fermeture
- 7 Réservoir
- 8 Raccord du tuyau d'aspiration
- 9 Galets de roulement
- 10 Tuyau d'aspiration flexible
- 11 Tuyau d'aspiration télescopique
- 12 Raccord de soufflerie
- 13 Buse combinée
- 14 Filtres collecteurs d'impuretés
- 15 Filtre en mousse
- 16 Buse à joints
- 17 Poignée à régulateur d'air manquant
- 18 Bouchon de vidange d'eau

**Montage (figure 1 – figure 13)**

**Attention : débranchez la prise secteur avant le montage !**

- Fig. 1 : Ouvrez les crochets de fermeture  
 Fig. 2 : Retirez la tête de l'appareil  
 Fig. 3 : Sortez les accessoires  
 Fig. 4 : Fixez les grandes roues à l'appareil par le bas  
 Fig. 5 : Fixez les petites roues à l'appareil par le bas  
 Fig. 6 : Serrez les roues à fond  
 Fig. 7 : Fixez le crochet de maintien du câble à l'appareil  
 Fig. 8 : Vissez la poignée sur l'appareil  
 Fig. 9a : Utilisez le filtre en mousse fourni pour aspirer de l'eau  
 Fig. 9b : Utilisez le sac collecteur d'impuretés fourni pour aspirer à sec  
 Fig. 10 : Montez la tête de l'appareil sur l'aspirateur  
 Fig. 11 : Fermez les crochets de fermeture  
 Fig. 12 : Fixez le tuyau d'aspiration à l'appareil  
 Fig. 13 : Montez l'accessoire dont vous avez besoin au tuyau d'aspiration

**Belangrijke tips**

- **Attentie:** Vóór de montage en ingebruikneming de gebruiksaanwijzing beslist in acht nemen.
- Controleren of de netspanning op het typeplaatje overeenstemt met de spanning van het plaatselijke stroomnet.
- Alleen op een correct aangesloten stopcontact met randaarde 230 volt, 50 Hz aansluiten.
- Beveiliging min. 10 A.
- Stekker uit het stopcontact trekken als:
  - toestel niet gebruikt wordt,
  - voordat het toestel geopend wordt,
  - vóór reiniging en onderhoud
- Toestel nooit met een oplosmiddel reinigen.
- Stekker niet aan het snoer uit het stopcontact trekken.
- Toestel dat klaar voor gebruik is, niet onbeheerd laten.
- Buiten het bereik van kinderen houden
- Er moet op gelet worden, dat het netsnoer niet door er overheen rijden, knikken en trekken beschadigd wordt.
- Het toestel mag niet gebruikt worden, als het netsnoer niet in goede staat verkeert.
- Bij het vervangen van het netsnoer mag niet van de door de fabrikant aangegeven uitvoering afgeweken worden.  
Netsnoer: H 05 VV - F 2 x 0,75
- In geen geval opzuigen:
  - brandende lucifers, gloeiend as en sigarettepeukjes, brandbare, bijtende, licht ontvlambare of explosievs stoffen, dampen en voelstoffen.
- Dit toestel is niet geschikt voor het opzuigen van stoffen die schadelijk gezondheid zijn.
- Toestel in droge ruimten opbergen.
- Een beschadigd toestel niet in gebruik nemen.
- Service alleen door geautoriseerde klantenservice.
- Gebruikt u het toestel alleen voor werkzaamheden waar voor het geconstrueerd werd.
- Bij reiniging van trappen moet u goed opletten.
- Gebruikt u alleen originele accessoires en reserveonderdelen.

- 1 Handvat
- 2 AAN / UIT-schakelaar
- 3 Kop van het toestel
- 4 Filterkorf
- 5 Veiligheidsvlotterklep
- 6 Sluithaak
- 7 Bak
- 8 Aansluiting zuigslang
- 9 Loopwieltjes
- 10 Flexibele zuigslang
- 11 Telescoopzuigbuis
- 12 Blaasaansluiting
- 13 Combi-zuigmond
- 14 Vuilopvangzak
- 15 Schuimstoffilter
- 16 Spleetzuigmond
- 17 Handgreep met luchtregelaar
- 18 Wateraftapplug

**Montage (fig. 1 – fig. 13)**

**Let op! Vóór de montage de netstekker uit het stopcontact verwijderen!**

- Fig. 1: sluihaken openen  
 Fig. 2: bovendeeel afnemen  
 Fig. 3: hulpstukken ontnemen  
 Fig. 4: grote wielen van beneden het toestel op steken  
 Fig. 5: kleine wielen van beneden het toestel op steken  
 Fig. 6: wielen vastschroeven  
 Fig. 7: kabelhouderhaak op het toestel vastmaken  
 Fig. 8: handvat op het toestel vastschroeven  
 Fig. 9a: gebruik bij het natzuigen de bijgaande schuimstoffilter  
 Fig. 9b: gebruik voor het droogzuigen de bijgaande vuilopvangzak  
 Fig. 10: bovendeeel op de zuiger plaatsen  
 Fig. 11: sluihaken sluiten  
 Fig. 12: zuigslang op het toestel vastmaken  
 Fig. 13: het hulpstuk dat u nodig heeft op de zuigslang aanbrengen

**Omvang van de levering**

## I

**Indicazioni importanti**

- Attenzione: Si prega di leggere attentamente le istruzioni per l'uso prima del montaggio e della messa in funzione
- Controllare che la tensione di rete corrisponda a quella indicata sulla targhetta dell'apparecchio.
- Collegare solo ad una regolare presa di corrente con contatto di terra da 230 Volt e 50 Hz.
- Protezione min. 10 Ampere.
- Interrompere il collegamento con la rete elettrica quando:
  - l'apparecchio non viene usato, prima dell'apertura
  - dell'apparecchio, per i lavori di pulizia e di manutenzione.
- Non pulire mai l'apparecchio con prodotti solventi.
- Non estrarre la spina dalla presa di corrente tirandola per il cavo d'alimentazione.
- Non lasciare l'apparecchio incustodito quando è pronto per l'uso.
- Tenere lontani i bambini
- Prestare particolare attenzione al cavo d'alimentazione che non venga danneggiato passandoci sopra con carrelli od altro. Si deve inoltre evitare che il cavo verga esposto a strappi.
- l'apparecchio non deve essere messo in funzione con il cavo d'alimentazione danneggiato.
- In caso di sostituzione del cavo d'alimentazione si devono rispettare le norme definite dalla casa produttrice.  
Cavo d'alimentazione: H 05 VV - F 2 x 0,75
- In nessun caso devono essere aspirate le cose elencate qui di seguito:
  - fiammiferi accesi, braci e sigarette accese, materiali infiammabili, corrosivi ed esplosivi in forma di gas oppure liquidi.
- L'apparecchio non è idoneo per l'aspirazione di polveri pericolosi per la salute.
- L'apparecchio deve essere tenuto in ambienti asciutti.
- Non mettere in funzione l'apparecchio se danneggiato.
- Assistenza tecnica disponibile solamente presso i Centri di Assistenza clienti autorizzati.
- Utilizzare l'apparecchio solo per i lavori per i quali è stato progettato e costruito.

- Prestare la massima attenzione durante la pulizia delle scale.
- Utilizzare soltanto accessori e pezzi di ricambio originali.

**Elementi forniti**

- 1 Impugnatura
- 2 Interruttore ON/OFF
- 3 Testa dell'apparecchio
- 4 Cestello filtro
- 5 Valvola di sicurezza a galleggiante
- 6 Gancio di chiusura
- 7 Contenitore
- 8 Attacco tubo di aspirazione
- 9 Rotelle
- 10 Tubo flessibile di aspirazione
- 11 Tubo di aspirazione telescopico
- 12 Attacco di soffiaggio
- 13 Bocchetta combinata
- 14 Sacchetto di raccolta dello sporco
- 15 Filtro in gommapiuma
- 16 Bocchetta tergifughe
- 17 Impugnatura con apertura di regolazione dell'aria
- 18 Tappo a vite di scarico dell'acqua

**Montaggio (Fig. 1- Fig. 13)**

**Attenzione: prima del montaggio staccare la spina dalla presa di corrente!**

- Figura 1: Aprite il gancio di chiusura  
 Figura 2: Togliete la parte superiore dell'apparecchio  
 Figura 3: Togliete gli accessori  
 Figura 4: Montate le ruote grandi sull'apparecchio da sotto.  
 Figura 5: Montate le ruote piccole sull'apparecchio da sotto.  
 Figura 6: Avvitare bene le ruote  
 Figura 7: Fissate all'apparecchio il gancio di supporto cavi.  
 Figura 8: Avvitare bene l'impugnatura all'apparecchio  
 Figura 9a: Per l'aspirazione di liquidi impiegate il filtro in gommapiuma allegato  
 Figura 9b: Per l'aspirazione di liquidi impiegate il sacco di raccolta accluso.  
 Figura 10: Mettete la parte superiore sull'aspirapolvere.  
 Figura 11: Chiudete il gancio di chiusura  
 Figura 12: Fissate all'apparecchio il tubo di aspirazione.  
 Figura 13: Montate sul tubo di aspirazione gli accessori necessari.



**Indicaciones importantes**

- Atención: Antes del montaje y el servicio se deben tener en cuenta las instrucciones de manejo.
- Controlar si la tensión de la red corresponde a la indicada en la placa de tipo.
- Conectar solamente a una toma con contacto de protección 230 Voltios, 50 Hz.
- Proteger con fusible de mín. 10 A.
- Extraer el enchufe de red cuando:
  - No se utiliza el aparato,
  - Antes de abrir el aparato,
  - Antes de la limpieza y mantenimiento
- Nunca limpiar el aparato con disolventes.
- No extraer el enchufe tirando del cable.
- No dejar el aparato sin vigilancia cuando se encuentra en servicio.
- Proteger contra el acceso de los niños
- Se debe cuidar de que el cable de conexión a la red no se dañe o deterioren al pasarse por encima de él, presionar, tirar o similares.
- El aparato no se debe utilizar cuando el cable de conexión a la red no se encuentra en perfecto estado.
- Al sustituir el cable de co-nexión a la red, no se debe utilizar otro tipo al dado por el fabricante, Cable de conexión a la red: H 05 VV - F 2 x 0,75
- No se deben aspirar:
  - fósforos encendidos, ceniza incandescente y colillas de cigarrillo, substancias inflamables, caústicas o explosivas, vapores y líquidos.
- Este aparato no es apropiado para aspirar polvos nocivos para la salud.
- Almacenar el aparato en lugares secos.
- No colocar en servicio aparatos defectuosos.
- Asistencia técnica solo en estaciones de servicio autorizadas.
- Utilice el aparato solo en trabajos para los cuales fue diseñado.
- En la limpieza de escaleras se debe tener gran cuidado.
- Utilice solamente accesorios y piezas de repuesto originales.

- 1 Empuñadura
- 2 Interruptor ON/OFF
- 3 Cabezal del aparato
- 4 Recipiente de filtraje
- 5 Válvula de flotador de seguridad
- 6 Ganchos de cierre
- 7 Recipiente
- 8 Conexión manguera de aspiración
- 9 Ruedas
- 10 Tubo de aspiración flexible
- 11 Tubo de aspiración telescópico
- 12 Conexión para soplado
- 13 Boquilla multiuso
- 14 Bolsa de recogida
- 15 Filtro de espuma
- 16 Boquilla esquinera
- 17 Empuñadura con trampilla de regulación
- 18 Tornillo para la purga de agua

**Montaje (fig. 1 a fig. 13)**

**Atención: ¡Antes de realizar el montaje desenchufar el aspirador!**

- Fig. 1: Abrir los ganchos de cierre  
 Fig. 2: Retirar el cabezal del aparato  
 Fig. 3: Extraer los accesorios  
 Fig. 4: Encajar las ruedas grandes en la parte inferior del aparato  
 Fig. 5: Encajar las ruedas pequeñas en la parte inferior del aparato  
 Fig. 6: Atornillar las ruedas  
 Fig. 7: Fijar el gancho del sujetacables al aparato  
 Fig. 8: Atornillar el asa al aparato  
 Fig. 9a: Para aspirar en húmedo, utilizar el filtro de espuma suministrado  
 Fig. 9b: Para aspirar en seco, utilizar la bolsa de recogida suministrada  
 Fig. 10: Encajar el cabezal al aspirador  
 Fig. 11: Cerrar los ganchos de cierre  
 Fig. 12: Fijar el tubo de aspiración al aparato  
 Fig. 13: Ajustar el accesorio deseado al tubo de aspiración

**Volumen de entrega**

**P****Observações importantes**

- **Atenção!** Antes da montagem e da colocação em serviço, leia obrigatoriamente as instruções!
- Verifique, se a tensão na rede corresponde á tensão indicada na placa do tipo.
- Conecte o aspirador apenas a uma tomada com contacto de segurança de 230 Volts, 50 Hz.
- Protecção fusível mínima: 10 A.
- Retire a ficha tomada eléctrica:
  - ao não utilizar o aparelho,
  - antes de abrir o aparelho,
  - antes da limpeza e manutenção.
- Nunca limpe o aparelho utilizando solventes.
- Ao retirar a ficha da tomada não pegue no cabo.
- Não deixe o aparelho sem vigia quando este estiver preparado para o serviço.
- O aparelho deve ser inacessível para crianças
- Tenha cuidado para que o cabo eléctrico não for danificado, por exemplo, passando com o aparelho sobre o cabo, esmagando-o ou puxando neie.
- Quando o cabo eléctrico não for impecável, não pode utilizar o aparelho.
- Ao substituir o cabo eléctrico, não pode utilizar um cabo que não corresponda às especificações dadas pelo fabricante. Cabo eléctrico: H 05 VV - F 2 x 0,75
- De modo algum aspire:
  - fósforos que estão a queimar ou arder, cinza ardente ou pontas de cigarros, substâncias, líquidos e vapores inflamáveis, combustíveis cáusticos ou explosivos.
- Este aparelho não pode ser utilizado para a aspiração de poeiras nocivas.
- Guarde o aparelho em recintos secos.
- Não ligue o aparelho quando este estiver defeituoso.
- Serviço apenas em postos autorizados.
- Utilize o aspirador exclusivamente para os trabalhos a que está destinado.
- Tenha muito cuidado ao limpar escadas.
- Utilize exclusivamente acessórios e sobressalentes originais.

- 1 Punho
- 2 Interruptor para ligar/desligar
- 3 Cabeça do aparelho
- 4 Porta-filtro
- 5 Válvula de bóia de segurança
- 6 Gancho de fecho
- 7 Reservatório
- 8 Ligação da mangueira de aspiração
- 9 Rodízios
- 10 Mangueira de aspiração flexível
- 11 Tubo de aspiração telescópico
- 12 Ligação para soprador
- 13 Bocal combinado
- 14 Saco colectore de sujidade
- 15 Filtro de espuma
- 16 Bocal para juntas
- 17 Punho com regulador de ar falso
- 18 Parafuso para a saída da água

**Montagem (fig. 1 – fig. 13)****Atenção: Antes da montagem, retire a ficha da tomada!**

- Fig. 1: Abra os ganchos de fecho  
 Fig. 2: Retire a cabeça do aparelho  
 Fig. 3: Retire os acessórios  
 Fig. 4: Encaixe as rodas grandes na parte de baixo do aparelho  
 Fig. 5: Encaixe as rodas pequenas na parte de baixo do aparelho  
 Fig. 6: Aparafuse as rodas  
 Fig. 7: Fixe o gancho de suporte do cabo no aparelho  
 Fig. 8: Aparafuse a pega ao aparelho  
 Fig. 9a: Para aspiração a húmido, utilize o filtro de espuma fornecido  
 Fig. 9b: Para aspiração a seco, utilize o saco colectore de sujidade fornecido  
 Fig. 10: Coloque a cabeça do aparelho sobre o aspirador  
 Fig. 11: Feche os ganchos de fecho  
 Fig. 12: Fixe a mangueira de aspiração ao aparelho  
 Fig. 13: Monte o acessório necessário na mangueira de aspiração

**Material a fornecer**

- Ⓓ Übersicht Düsen
- Ⓕ Vista generale ugelli
- Ⓕ Plan des suceurs
- Ⓖ Bocais
- Ⓖ Overzicht mondstukken
- Ⓖ Ilustración de las boquillas

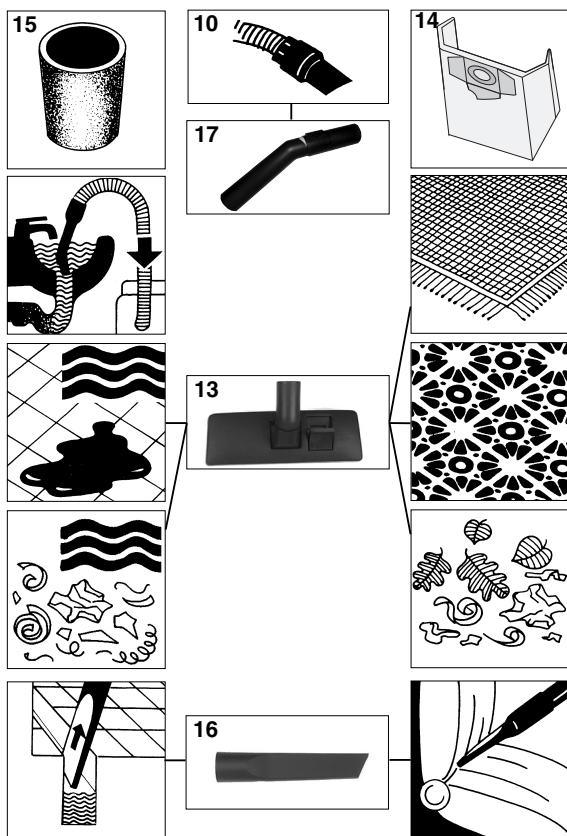

- Ⓓ Naßsaugen
- Ⓕ Aspiration de déchets humides
- Ⓖ Natzuigen

- Ⓘ Aspirazione liquidi
- Ⓖ Aspiração a húmido
- Ⓔ Aspiración en mojado

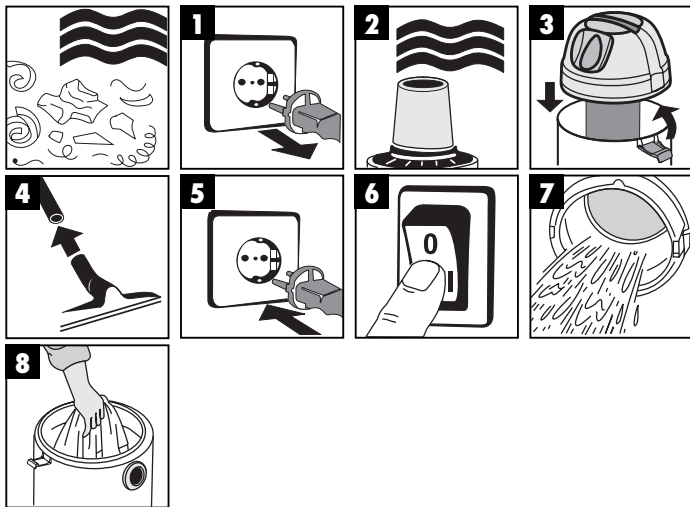

- Ⓓ Zum Naßsaugen ziehen Sie den beiliegenden Schaumstofffilter über den Filterkorb (Bild 2)
- Der bei der Lieferung enthaltene Schmutzfangsack ist nicht für das Naßsaugen geeignet!

- Ⓕ Avant l'aspiration de déchets humides, mettez le filtre en plastique alvéolaire fourni sur le panier de filtre (fig. 2).
- Le sac collecteur d'impuretés fourni n'est pas conçu pour aspirer des déchets humides.

- Ⓖ Voor het natzuigen trekt U het bijgeleverd foam filter over de filterkorf (fig. 2).
- De bij de levering begrepen vuilzak is niet geschikt voor het natzuigen!

- Ⓘ Per aspirare liquidi sovrapporre alla gabbia portafiltro il filtro in espanso in dotazione (figura 2).
- Il sacchetto di raccolta compreso nella fornitura non è adatto per l'aspirazione di liquidi!

- Ⓖ Para aspiração a húmido, puxe o filtro de espuma de plástico anexo sobre o porta-filtro (fig. 2).
- O saco coletor de sujidade fornecido junto com o aspirador não é adequado para a aspiração a húmido!

- Ⓔ Para aspirar sobre mojado s'rvase a colocar el filtro esponjado adjunto sobre el recipiente de filtraje (ilus. 2).
- El saco recolector incluido no sirve para aspirar sobre mojado.

- Ⓓ Trockensaugen
- Ⓕ Aspiration de déchets solides
- Ⓝ Droogzuigen

- Ⓘ Aspirazione su fondo asciutto
- Ⓟ Aspiração a seco
- Ⓔ Aspiración en seco

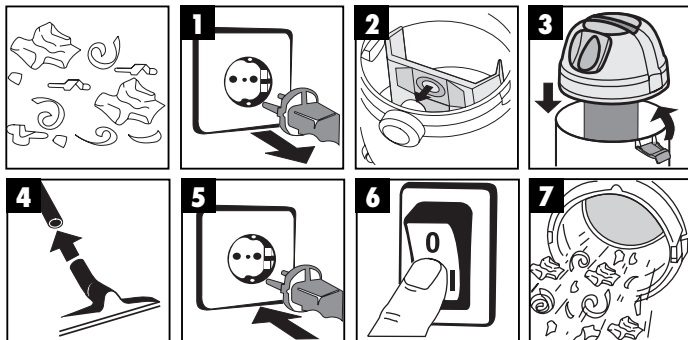

- Ⓝ Zum Trockensaugen schieben Sie den Schmutzfangsack (Bild 2) auf den Stutzen. Der Schmutzfangsack ist nur für das Trockensaugen geeignet!
- Ⓕ Pour aspirer des déchets secs, mettez le sac collecteur d'impuretés (fig. 2) sur la tubulure. Le sac collecteur d'impuretés est uniquement conçu pour aspirer des déchets secs!
- Ⓝ Voor het droogzuigen schuift u de vuilzak (fig. 2) op de stomp. De vuilzak is enkel geschikt voor het droogzuigen!
- Ⓘ Per aspirare particelle asciutte applicare il sacchetto di raccolta (figura 2) al bocchettone. Il sacchetto di raccolta è adatto solo per aspirare su fondo asciutto!
- Ⓟ Para aspirar a seco empurre o saco colector de sujidade (figura 2) sobre o bocal. O saco colector de sujidade destina-se apenas à aspiração a seco!
- Ⓔ Para aspirar en seco coloque el saco recolector (ilus. 2) sobre la pieza de soporte. Este saco sólo se usará para aspirar en seco!

- Ⓓ Blasen
- Ⓕ Soufflerie
- Ⓝ Blazen

- Ⓘ Soffiatura
- Ⓖ Soprar
- Ⓔ Soplar

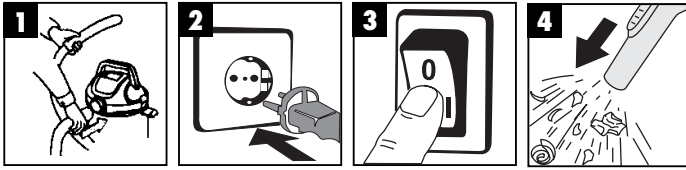

- Ⓓ Wartung – Reinigung
- Ⓕ Entretien - nettoyage
- Ⓝ Onderhoud - reiniging

- Ⓘ Manutenzione - Pulizia
- Ⓖ Manutenção - Limpeza
- Ⓔ Mantenimiento - Limpieza

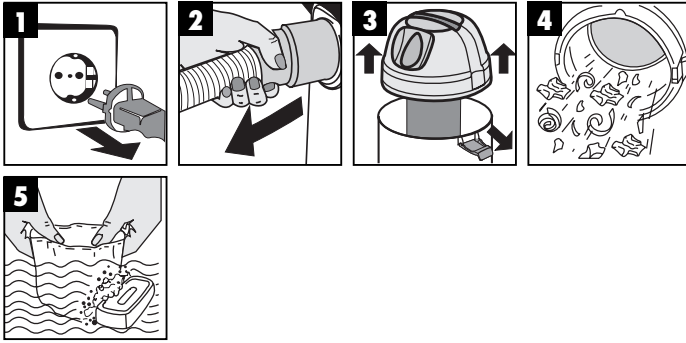

ISC GmbH  
 Eschenstraße 6  
 D-94405 Landau/Isar

**Konformitätserklärung**



- Ⓒ erklärt folgende Konformität gemäß EU-Richtlinie und Normen für Artikel
- Ⓓ declares conformity with the EU Directive and standards marked below for the article
- Ⓔ déclare la conformité suivante selon la directive CE et les normes concernant l'article
- Ⓜ verklaart de volgende conformiteit in overeenstemming met de EU-richtlijn en normen voor het artikel
- Ⓔ declara la siguiente conformidad a tenor de la directiva y normas de la UE para el artículo
- Ⓔ declara a seguinte conformidade de acordo com a directiva CE e normas para o artigo
- Ⓔ förklarar följande överensstämmelse enl. EU-direktiv och standarder för artikeln
- Ⓜ ilmoittaa seuraavaa Euroopan unionin direktiivien ja normien mukaista yhdenmukaisuutta tuotteelle
- Ⓜ erklærer herved følgende samsvar med EU-direktiv og standarder for artikkel
- Ⓜ заявляет о соответствии товара следующим директивам и нормам ЕС
- Ⓜ izjavljuje sledeću uskladenost s odredbama i normama EU za artikl.
- Ⓜ declară următoarea conformitate cu linia directoare CE și normele valabile pentru articolul.
- Ⓜ őrün le ilgilli olarak AB Yönetmeliğindeki ve Normları gereğince aşağıdaki uygunluk açıklama masını sunar.

- Ⓒ δηλώνει την ακόλουθη συμμόρφωση με την Οδηγία ΕΕ και τα πρότυπα για το προϊόν
- Ⓓ dichiara la seguente conformità secondo la direttiva UE e le norme per l'articolo
- Ⓜ atesteter følgende overensstemmelse i henhold til EU-direktiv og standarder for produkt
- Ⓒ prohlašuje následující shodu podle směrnice EU a norem pro výrobek.
- Ⓜ a következő konformitást jelenti ki a termékerek vonatkozású EU-irányvonalak és normák szerint
- Ⓜ pojasnjuje sledečo skladnost po smernici EU in normah za artikel.
- Ⓜ deklaruje zgodność wymienionego ponizej artykułu z następującymi normami na podstawie dyrektywy WE.
- Ⓜ vydáva nasledujúce prehlásenie o zhode podľa smernice EÚ a noriem pre výrobok.
- Ⓜ декларира следното съответствие съгласно директивите и нормите на ЕС за продукта.
- Ⓜ заявляє про відповідність згідно з Директивою ЄС та стандартами, чинними для даного товару
- Ⓜ deklareerib vastavuse järgnevalele EL direktiivi dele ja normidele
- Ⓜ deklaruoja atitiktį pagal ES direktyvas ir normas straipsniui
- Ⓜ izjavljuje sledeći konformitet u skladu s odredbom EZ i normama za artikl

**Nass-/Trockensauger Inox 1450 WA**

- 98/37/EG  87/404/EWG
- 73/23/EWG\_93/68/EEC  R&TTED 1999/5/EG
- 97/23/EG  2000/14/EG:
- 89/336/EWG\_93/68/EEC  95/54/EG:
- 90/396/EWG  97/68/EG:
- 89/686/EWG

**EN 60335-1; EN 60335-2-2; EN 55014-1; EN 55014-2;  
 EN 61000-3-2; EN 61000-3-3**

Landau/Isar, den 19.01.2006

*[Signature]*  
 Weichsgartner  
 Leiter QS Konzern

*[Signature]*  
 Sievers  
 Product-Management

Art.-Nr.: 23.420.70 I.-Nr.: 01016 Archivierung: 2342070-15-4141750  
 Subject to change without notice

**Ⓜ GARANTIE**  
 Nous fournissons une garantie de 2 ans pour l'appareil décrit dans le mode d'emploi, en cas de vice de notre produit. Le délai de 2 ans commence avec la transmission du risque ou la prise en charge de l'appareil par le client.  
 La condition de base pour le faire valoir de la garantie est un entretien en bonne et due forme, conformément au mode d'emploi, tout comme une utilisation de notre appareil selon l'application prévue.  
**Vous conservez bien entendu les droits de garantie légaux pendant ces 2 ans.**  
 La garantie est valable pour l'ensemble de la République Fédérale d'Allemagne ou des pays respectifs du partenaire commercial principal en complément des prescriptions légales locales. Veuillez noter l'interlocuteur du service après-vente compétent pour votre région ou l'adresse mentionnée ci-dessous.

**Ⓜ GARANTIE**  
 Op het in de handleiding genoemde toestel geven wij 2 jaar garantie voor het geval dat ons product gebreken mocht vertonen. De periode van 2 jaar gaat in met de gevaarovergang of de overname van het toestel door de klant.  
 De garantie kan enkel worden geclaimd op voorwaarde dat het toestel naar behoren is onderhouden en gebruikt conform de handleiding.  
**Vanzelfsprekend blijven u de wettelijke garantierechten binnen deze 2 jaar behouden.**  
 De garantie geldt voor het grondgebied van de Bondsrepubliek Duitsland of van de respectievelijke landen van de regionale hoofdverdelers als aanvulling van de ter plaatse geldende wettelijke voorschriften. Gelieve zich tot uw contactpersoon van de regionaal bevoegde klantendienst of tot het hieronder vermelde serviceadres te wenden.

**Ⓜ CERTIFICATO DI GARANZIA**  
 Per l'apparecchio indicato nelle istruzioni concediamo una garanzia di 2 anni, nel caso il nostro prodotto dovesse risultare difettoso. Questo periodo di 2 anni inizia con il trapasso del rischio o la presa in consegna dell'apparecchio da parte del cliente. Le condizioni per la validità della garanzia sono una corretta manutenzione secondo le istruzioni per l'uso così come un utilizzo appropriato del nostro apparecchio.  
**Naturalmente in questo periodo di 2 anni continuiamo ad assumerci gli obblighi di responsabilità previsti dalla legge.**  
 La garanzia vale per il territorio della Repubblica Federale Tedesca o dei rispettivi paesi del principale partner di distribuzione di zona a completamento delle norme di legge in vigore sul posto. Rivolgersi all'addetto del servizio assistenza clienti incaricato della rispettiva zona o all'indirizzo di assistenza clienti riportato in basso.

**Ⓜ CERTIFICADO DE GARANTIA**  
 El periodo de garantía comienza el día de la compra y tiene una duración de 2 años.  
 Su cumplimiento tiene lugar en ejecuciones defectuosas.  
 Errores de material y funcionamiento, las piezas de repuesto necesarias y el tiempo de trabajo no se facturan. Ninguna garantía por otros daños.  
 El comprador tiene derecho a la sustitución del producto por otro idéntico o devolución del dinero si la reparación no fuera satisfactoria.  
 Su contacto en el servicio post-venta

**Ⓜ CERTIFICADO DE GARANTIA**  
 Damos 2 anos de garantia para o aparelho referido no manual, no caso do nosso produto estar defeituoso. O prazo de 2 anos inicia-se com a transferência do risco ou com a aceitação do aparelho por parte do cliente.  
 A validade da garantia do nosso aparelho está dependente de uma manutenção conforme com o manual de instruções e de uma utilização adequada.  
**Naturalmente, os direitos de garantia constantes nesta declaração aplicam-se durante 2 anos.**  
 A garantia é válida para a República Federal da Alemanha ou os respectivos países do distribuidor principal regional como complemento às disposições em vigor localmente. Certifique-se relativamente ao contacto do respectivo serviço de assistência técnica regional ou veja, em baixo, o endereço do serviço de assistência técnica.



## GARANTIEURKUNDE

Auf das in der Anleitung bezeichnete Gerät geben wir 2 Jahre Garantie, für den Fall, dass unser Produkt mangelhaft sein sollte. Die 2-Jahres-Frist beginnt mit dem Gefahrenübergang oder der Übernahme des Gerätes durch den Kunden. Voraussetzung für die Geltendmachung der Garantie ist eine ordnungsgemäße Wartung entsprechend der Bedienungsanleitung sowie die bestimmungsgemäße Benutzung unseres Gerätes.

**Selbstverständlich bleiben Ihnen die gesetzlichen Gewährleistungsrechte innerhalb dieser 2 Jahre erhalten.** Die Garantie gilt für den Bereich der Bundesrepublik Deutschland oder der jeweiligen Länder des regionalen Hauptvertriebspartners als Ergänzung der lokal gültigen gesetzlichen Vorschriften. Bitte beachten Sie Ihren Ansprechpartner des regional zuständigen Kundendienstes oder die unten aufgeführte Serviceadresse.

ISC GmbH - International Service Center  
Eschenstraße 6 · D-94405 Landau/Isar (Germany)  
Info-Tel. 0180-5 120 509 • Telefax 0180-5 835 830  
Service- und Infoserver: <http://www.isc-gmbh.info>

- Ⓢ Technische Änderungen vorbehalten
- Ⓢ Sous réserve de modifications
- Ⓢ Technische wijzigingen voorbehouden
- Ⓢ Con riserva di apportare modifiche tecniche
- Ⓢ Salvo modificaciones técnicas
- Ⓢ Salvaguardem-se alterações técnicas



⑥ Nur für EU-Länder

Werfen Sie Elektrowerkzeuge nicht in den Hausmüll!

Gemäß europäischer Richtlinie 2002/96/EG über Elektro- und Elektronik-Altgeräte und Umsetzung in nationales Recht müssen verbrauchte Elektrowerkzeuge getrennt gesammelt werden und einer umweltgerechten Wiederverwertung zugeführt werden.

Recycling-Alternative zur Rücksendeaufforderung:

Der Eigentümer des Elektrogerätes ist alternativ anstelle Rücksendung zur Mitwirkung bei der sachgerechten Verwertung im Falle der Eigentumsaufgabe verpflichtet. Das Altgerät kann hierfür auch einer Rücknahmestelle überlassen werden, die eine Beseitigung im Sinne der nationalen Kreislaufwirtschafts- und Abfallgesetzes durchführt. Nicht betroffen sind den Altgeräten beigelegte Zubehörfteile und Hilfsmittel ohne Elektrobestandteile.

⑦ Uniquement pour les pays de l'Union Européenne

Ne jetez pas les outils électriques dans les ordures ménagères.

Selon la norme européenne 2002/96/CE relative aux appareils électriques et systèmes électroniques usés et selon son application dans le droit national, les outils électriques usés doivent être récoltés à part et apportés à un recyclage respectueux de l'environnement.

Possibilité de recyclage en alternative à la demande de renvoi :

Le propriétaire de l'appareil électrique est obligé, en guise d'alternative à un envoi en retour, à contribuer à un recyclage effectué dans les règles de l'art en cas de cessation de la propriété. L'ancien appareil peut être remis à un point de collecte dans ce but. Cet organisme devra éliminer dans le sens de la Loi sur le cycle des matières et les déchets. Ne sont pas concernés les accessoires et ressources fournies sans composants électroniques.

⑧ Enkel voor EU-landen

Elektrisch gereedschap hoort niet bij het huisvuil thuis.

Volgens de Europese richtlijn 2002/96/EG op afgedankte elektrische en elektronische toestellen en omzetting in nationaal recht dienen afgedankte elektrische gereedschappen afzonderlijk te worden verzameld en milieuvriendelijk te worden gerecycleerd.

Recyclagealternatief i.p.v. het verzoek het toestel terug te sturen:

In plaats van het elektrische toestel terug te sturen is alternatief de eigenaar van het toestel gehouden mee te werken aan de adequate recyclage als het eigendom wordt opgegeven. Hiervoor kan het afgedankte toestel eveneens bij een inzamelplaats worden afgegeven waar het toestel wordt verwijderd als bedoeld in de wetgeving in zake afvalverwerking en recyclage. Dit geldt niet voor toebehoorstukken en hulpmiddelen zonder elektrische componenten die bij de afgedankte toestellen zijn bijgevoegd.

① Solo per paesi membri dell'UE

Non gettate gli utensili elettrici nei rifiuti domestici.

Secondo la Direttiva europea 2002/96/CE sui rifiuti di apparecchiature elettriche ed elettroniche e l'applicazione nel diritto nazionale gli elettrodomestici usati devono venire raccolti separatamente e smaltiti in modo ecologico.

Alternativa di riciclaggio alla richiesta di restituzione

Il proprietario dell'apparecchio elettrico è tenuto in alternativa, invece della restituzione, a collaborare in modo che lo smaltimento venga eseguito correttamente in caso ceda l'apparecchio. L'apparecchio vecchio può anche venire consegnato ad un centro di raccolta che provvede poi allo smaltimento secondo le norme nazionali sul riciclaggio e sui rifiuti. Non ne sono interessati gli accessori e i mezzi ausiliari senza elementi elettrici forniti insieme ai vecchi apparecchi.

② Sólo para países miembros de la UE

No tire herramientas eléctricas en la basura casera.

Según la directiva europea 2002/96/CE sobre aparatos usados electrónicos y eléctricos y su aplicación en el derecho nacional, dichos aparatos deberán recojerse por separado y eliminarse de modo ecológico para facilitar su posterior reciclaje.

Alternativa de reciclaje en caso de devolución:

El propietario del aparato eléctrico, en caso de no optar por su devolución, está obligado a reciclar adecuadamente dicho aparato eléctrico. Para ello, también se puede entregar el aparato usado a un centro de reciclaje que trate la eliminación de residuos respetando la legislación nacional sobre residuos y su reciclaje. Esto no afecta a los medios auxiliares ni a los accesorios sin componentes eléctricos que acompañan a los aparatos usados.

③ Só para países da UE

Não deite as ferramentas eléctricas para o lixo doméstico.

Segundo a directiva europeia 2002/96/CE relativa aos residuos de equipamentos eléctricos e electrónicos e a respectiva transposição para o direito interno, as ferramentas eléctricas usadas devem ser recolhidas separadamente e colocadas nos ecopontos para efeitos de reciclagem.

Alternativa de reciclagem à devolução:

O proprietário do aparelho eléctrico no caso de não optar pela devolução é obrigado a reciclar adequadamente o aparelho eléctrico. Para tal, o aparelho usado também pode ser entregue a uma instalação de recolha que trate da eliminação de resíduos, respeitando a legislação nacional sobre resíduos e respectiva reciclagem. Não estão abrangidos os meios auxiliares e os acessórios sem componentes electrónicos, que acompanham os aparelhos usados.

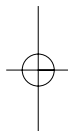
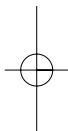

**(D)**

Der Nachdruck oder sonstige Vervielfältigung von Dokumentation und Begleitpapieren der Produkte, auch auszugsweise ist nur mit ausdrücklicher Zustimmung der ISC GmbH zulässig.

**(F)**

La réimpression ou une autre reproduction de la documentation et des documents d'accompagnement des produits, même incomplète, n'est autorisée qu'avec l'agrément exprès de l'entreprise ISC GmbH.

**(NL)**

Nadruk of andere reproductie van documentatie en geleidepapieren van de producten, geheel of gedeeltelijk, enkel toegestaan mits uitdrukkelijke toestemming van ISC GmbH.

**(E)**

La reimpresión o cualquier otra reproducción de documentos e información adjunta a productos, incluida cualquier copia, sólo se permite con la autorización expresa de ISC GmbH.

**(P)**

A reprodução ou duplicação, mesmo que parcial, da documentação e dos anexos dos produtos, carece da autorização expressa da ISC GmbH.

**(I)**

La ristampa o l'ulteriore riproduzione, anche parziale, della documentazione o dei documenti d'accompagnamento dei prodotti è consentita solo con l'esplicita autorizzazione da parte della ISC GmbH.

EH 01/2006

