

Ⓓ **Gebrauchsanweisung
Elektronik-Schlagbohrmaschine**

ⒼⒷ **Operating Instructions
Electronic Hammer Drill**

Ⓕ **Mode d'emploi
Perceuse électronique à percussion**

ⒼⓁ **Gebruiksaanwijzing
Elektronische klopboormachine**

Ⓘ **Istruzioni per l'uso
Trapano a percussione elettronico**

ⒹⓀ
ⒼⓃ **Brugsanvisning
Elektronisk slagboremaskine**

ⒶⓁ **Instrukcja obsługi
Wiertarka udarowa**

ⒼⓊⓈ **Инструкция по эксплуатации
Электронная электродрель
ударного действия**

Ⓕ **Használati utasítás
Elektromos ütvefúrógép**

ⒻⓇ **Naputak za uporabu
Elektronička vibracijska bušilica**

①



Einhell[®]
bavaria



Art.-Nr.: 42.590.34 I.-Nr.: 01015

BSM 710



- Ⓢ Bitte vor Montage und Inbetriebnahme die Betriebsanleitung aufmerksam lesen
- Ⓢ Please read the operating instructions carefully before assembling and using
- Ⓢ Veuillez lire attentivement ce mode d'emploi avant de procéder au montage et à la mise en service
- Ⓢ Gelieve vóór montage en ingebruikneming de gebruik saanwijzing aandachtig te lezen
- Ⓢ Si prega, prima di assemblare ed avviare il trapano, di leggere attentamente le istruzioni sul funzionamento
- Ⓢ Læs driftsvejledningen grundigt inden montage og idrifttagning
- Ⓢ Przed montażem i uruchomieniem proszę uważnie przeczytać instrukcję obsługi
- Ⓢ Внимание: Пожалуйста, перед проведением монтажа и началом эксплуатации ознакомьтесь с инструкцией по эксплуатации!
- Ⓢ A összeszerelés és használatba vétel előtt kérjük a használati utasítást figyelmesen átolvasni.
- Ⓢ Molimo da prije montaže i upotrebe pažljivo pročitate naputak za uporabu



D**Lieferumfang**

BSM 710
Zusatzhandgriff mit Tiefenanschlag

Verwendung

Die Bohrmaschine ist zum Bohren von Löchern in Holz, Eisen, Buntmetallen und Gestein unter Verwendung des entsprechenden Bohrwerkzeugs ausgelegt.

Beschreibung

- 1 Schnellspannbohrfutter
- 2 Bohrtiefenanschlag
- 3 Zusatzgriff
- 4 Bohren/Schlagbohren-Umschalter
- 5 Rechts-/Linkslauf-Umschalter
- 6 Drehzahl-Regler
- 7 Feststellknopf
- 8 Betriebsschalter

Sicherheitshinweise

Die entsprechenden Sicherheitshinweise finden Sie im beiliegenden Heftchen!

Wartung

- Halten Sie Ihre Bohrmaschine immer sauber.
- Benutzen Sie zur Reinigung des Kunststoffes keine ätzenden Mittel.
- Bei übermäßiger Funkenbildung lassen Sie die Kohlenbürsten durch eine Elektrofachkraft auswechseln.

- Halten Sie die Lüftungsschlitze frei.

Technische Daten

Netzspannung	230 V ~ 50 Hz
Aufnahmeleistung	710 W
Bohrleistung	Beton 13 mm
	Stahl 10 mm
	Holz 32 mm
Leerlaufdrehzahl	0 - 2800 min ⁻¹
Schalldruckpegel LPA	90,1 dB(A)
Schalleistungspegel LWA	103,1 dB(A)
Vibration a _w	11,96 m/s ²
Schutzisoliert	II / 
Gewicht	2,1 kg

Ersatzteilbestellung

Bei der Ersatzteilbestellung sollten folgende Angaben gemacht werden:

- Typ des Gerätes
- Artikelnummer des Gerätes
- Ident- Nummer des Gerätes
- Ersatzteil- Nummer des erforderlichen Ersatzteils

D

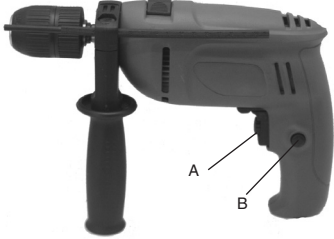

Ein/Ausschalter:

Einschalten:
Schalter A drücken

Dauerbetrieb:
Schalter A mit Feststellknopf B sichern.

Ausschalten:
Schalter A kurz eindrücken.

Durch mehr oder wenig starkes Drücken des Schalters A wählen Sie die Drehzahl.
Durch Drehen der Rändelschraube im Schalter A können Sie die Drehzahl vorwählen.

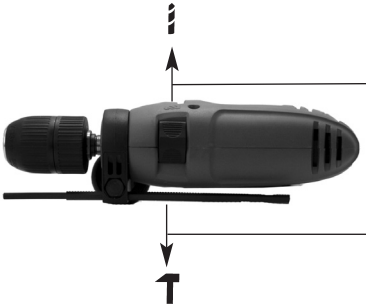

Schiebeschalter in Stellung Bohren. **Nur im Stillstand umschalten!**

Hinweis: Beim Bohren in Fliesen und Kacheln Stellung Bohren einstellen!

Schiebeschalter in Stellung Schlagbohren. **Nur im Stillstand umschalten!**

GB**Scope of delivery package Technical data**

BSM 710,
Additional grip with bit stop

Description

- 1 Quick-change drill chuck
- 2 Depth stop
- 3 Additional handle
- 4 Selector button: drill/hammer
- 5 Selector button:
clockwise/anticlockwise
- 6 Speed control
- 7 Locking button
- 8 On/Off switch

Safety rules

The corresponding safety rules can be found in the enclosed booklet.

Maintenance

- Always keep the drill clean.
- Do not use corroding agents for cleaning plastic.
- In case of excessive sparking, have the carbon brushes replaced only by a qualified electrician.
- Keep ventilation channels free.

Voltage:	230 V ~ 50 Hz
Power rating:	710 W
Drilling capacity	Concrete 13 mm Steel 10 mm Wood 32 mm
No Load Speed	0 - 2800 min ⁻¹
Safety insulated	II / 
Sound pressure level LPA	90,1 dB(A)
Sound power level LWA	103,1 dB(A)
Vibration a _w	11,96 m/s ²
Weight	2,1 kg

Ordering replacement parts

Please quote the following data when ordering replacement parts:

- Type of machine
- Article number of the machine
- Identification number of the machine
- Replacement part number of the part required

GB

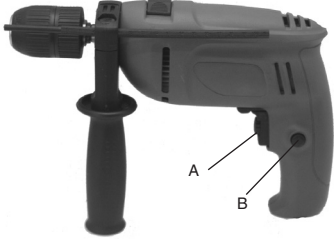

On/Off switch:

To switch on: Press switch A

Continuous operation: Lock switch A with locking button B

To switch off: Press switch A briefly

The speed is varied by applying more or less pressure on switch A. You can preselect the speed by turning the knurled screw in switch A.

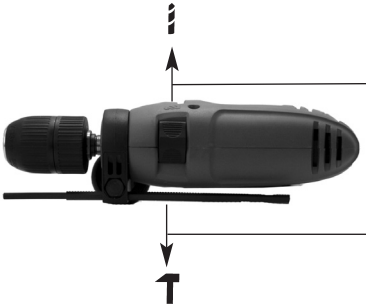

Rotary switch set for drilling mode. **Wait for the drill to stop before changing!**

Please note: This switch should be in 'drill' position when drilling holes in tiles.

Rotary switch set for hammer mode. **Wait for the drill to stop before changing!**

F**Composition du colis**

BSM 710
Poignée auxiliaire avec butée de profondeur

Description

- 1 Mandrin porte-foret à serrage rapide
- 2 Butée de profondeur de perçage
- 3 Poignée supplémentaire
- 4 Commutateur de perçage/de perçage à percussion
- 5 Commutateur d'inversion du sens de rotation
- 6 Réglage de la vitesse
- 7 Bouton de blocage
- 8 Interrupteur marche/arrêt

Consignes de sécurité

Vous trouverez les consignes de sécurité correspondantes dans le cahier en annexe

Entretien

- Gardez votre perceuse propre.
- N'utilisez pas de produits corrosifs pour nettoyer le plastique.
- Si trop d'étincelles sont générées, veuillez faire remplacer les balais de charbon par un(e) électricien(ne).
- Maintenez les fentes d'aération dégagées.

Données techniques

Tension	230 V - 50 Hz
Puissance absorbée	710 W
Capacité de perçage Béton	13 mm
	Acier 10 mm
	Bois 32 mm
Vitesse en charge	0 - 2800 min ⁻¹
A double isolation	II / 
Niveau de pression acoustique LPA	90,1 dB(A)
Niveau de puissance acoustique LWA	103,1 dB(A)
Vibration a _w	11,96 m/s ²
Poids	2,1 kg

Commande de pièces de rechange

Pour les commandes de pièces de rechange, veuillez indiquer les références suivantes:

- Type de l'appareil
- No. d'article de l'appareil
- No. d'identification de l'appareil
- No. de pièce de rechange de la pièce requise

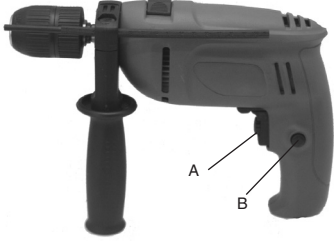

Interrupteur marche/arrêt:

Mise en marche:
Appuyer sur l'interrupteur A

Marche continue:
Bloquer l'interrupteur A avec le bouton de blocage B

Arrêt:
Appuyer rapidement sur l'interrupteur A

Une pression plus ou moins forte exercée sur l'interrupteur A vous permet de sélectionner la vitesse. En tournant la vis moletée dans l'interrupteur A, vous pouvez présélectionner la vitesse.

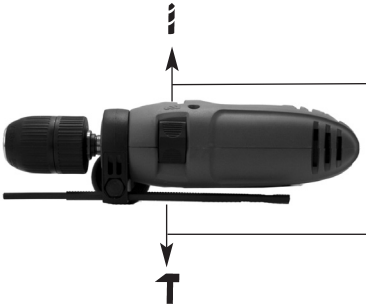

Commutateur rotatif en position «perçage». **Ne commutez qu'à l'arrêt!**

Remarque: Pour le perçage dans des carreaux et des dalles amener l'interrupteur sur position «perçage»!

Commutateur rotatif en position «perçage à percussion». **Ne commutez qu'à l'arrêt!**

NL**Omvang van de levering**

BSM 710
 Additionele handgreep met diepte-
 aanslag

Benaming

- 1 Snelspanboorhouder
- 2 Boordiepte-aanslag
- 3 Extra handgreep
- 4 Overschakeling boren / klopboren
- 5 Overschakeling rechts- / links-draaiend
- 6 Tourentalregelaar
- 7 Vergrendelknop
- 8 In/Uitschakelaar

Veiligheidsvoorschriften

De overeenkomstige veiligheidsinstructies vindt u in de bijgaande brochure.

Onderhoud

- Hou de boormachine steeds schoon
- Gebruik voor het schoonmaken van het oppervlak uit kunststof geen bijtende middelen
- Laat de koolborstels bij bovenmatige vonkvorming vervangen door een elektrovakman.
- Hou de ventilatiegleuven vrij

Technische gegevens:

Netspanning :	230 V ~ 50 Hz
Stroomverbruik :	710 Watt
Boorvermogen:	Beton 13 mm
	Staal 10 mm
	Hout 32 mm
Belastingstoerental :	0 - 2800 min ⁻¹
Geluidsdruk-niveau LPA	90,1 dB(A)
Geluidsprestatie-niveau LWA	103,1 dB(A)
Vibration a _w	11,96 m/s ²
Gewicht	2,1 kg
Randgeaard	II / 

Bestellen van wisselstukken

Gelieve bij het bestellen van wisselstukken volgende gegevens te vermelden:

- Type van het toestel
- Artikelnummer van het toestel
- Ident-nummer van het toestel
- Wisselstuknummer van het benodigd stuk

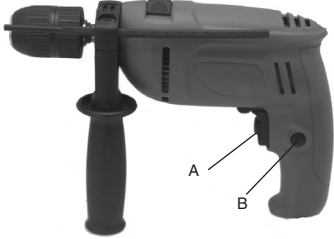

In/Uitschakelaar:

Inschakelen:
Schakelaar A drukken

Continubedrijf:
Schakelaar A met de vergrendelknop B vastzetten

Uitschakelen: Schakelaar A eventjes indrukken

Het toerental kiest U door de schakelaar A meer of min hard te drukken. U kan het toerental vooraf kiezen door de gekarteelde schroef in de schakelaar A te draaien.

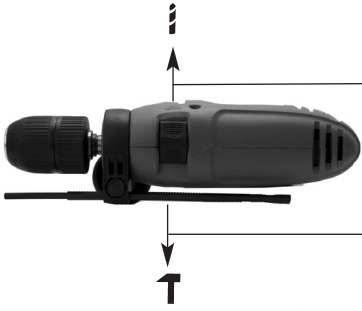

Schuifschakelaar in stand boren.
Alleen in stilstand omschakelen!

Aanwijzing: voor het boren in tegels stand boren instellen!

Schuifschakelaar in stand slagboren.
Alleen in stilstand omschakelen!

I**Contenuto della confezione**

BSM 710

Maniglia aggiuntiva con arresto di profondità

Descrizione

1. Pinza portapunta a chiusura rapida
2. Arresto profondità di foratura
3. Manico addizionale
4. Commutatore trapanatura normale/trapanatura a percussione
5. Commutatore rotazione sinistra/destra
6. Regolatore numero dei giri
7. Bottone di bloccaggio
8. Pulsante accensione/ spegnimento

Avvertenze di sicurezza

Le relative avvertenze di sicurezza si trovano nell'opuscolo allegato.

Manutenzione

- Mantenere il trapano sempre pulito.
- Per la pulizia di parti di plastica non usare sostanze corrosive.
- In caso di uno sviluppo eccessivo di scintille fate sostituire le spazzole al carbone da un elettricista.

- Non otturare le fessure per l'aria.

Dati tecnici

Tensione	230 Volt ~ 50 Hz
potenza assorbita	710 Watt
Diametro massimo Cemento	13 mm
	Acciaio 10 mm
	Legno 32 mm
Numero di giri	0 - 2800 min ⁻¹
livello di pressione acustica LPA:	90,1 dB (A)
livello di potenza sonora LWA:	103,1 dB (A)
Vibrazione \dot{a}_w	11,96 m/s ²
Peso	2,1 kg
Con isolamento protettivo	II / 

Commissione dei pezzi di ricambio

Volendo commissionare dei pezzi di ricambio, si dovrebbe dichiarare quanto segue:

- modello dell'apparecchio
- numero dell'articolo dell'apparecchio
- numero d'ident. dell'apparecchio
- numero del pezzo di ricambio del ricambio necessitato

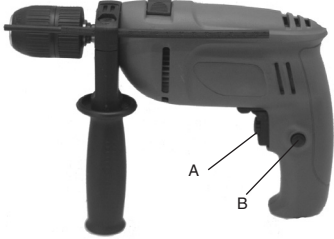

Avviamento/Spegnimento

Per avviare: premere il pulsante A

Per funzionamento continuo: arrestare il pulsante A con bottone di bloccaggio B

Per spegnere: premere brevemente sul pulsante A

Scegliere il numero dei giri agendo piú o meno forte sul pulsante A. Potete prescegliere il numero dei giri girando l'apposita vite godronata sul pulsante A.

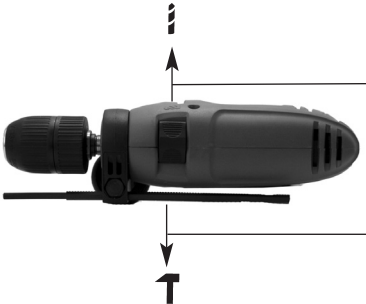

Commutatore rotante in posizione per perforazione. **Cambiare solo con utensile fermo!**

Avvertenza: volendo trapanare piastrelle o marmette, commutare su trapanatura normale!

Commutatore rotante in posizione per perforazione a percussione. **Cambiare solo con utensile fermo!**

DK/N**Leverancens omfang**

BSM 710
Ekstra håndtag med dybdeanslag

Beskrivelse

1. Selspændende borepatron
2. Dybdestop
3. Ekstrahåndtag
4. Omskifter boring/slagboring
5. Omskifter højre-/venstreløb
6. Omdrejningsregulering
7. Låseknop
8. Strømafbryder

Sikkerhedshenvisninger

Sikkerhedsanvisninger findes i vedlagte hæfte

Vedligeholdelse

- Hold altid boremaskinen ren.
- Brug ikke ætsende midler til rengøring af plastdelene.
- Ved for kraftig gnistdannelse skal kontaktkullene udskiftes af en el-fagmand.
- Hold ventilationsspalterne frie.

Tekniske data

Spænding:	230 Volt - 50 Hz
Optagen effekt:	710 watt
Boreeffekt:	Beton 13 mm Stål 10 mm Træ 32 mm
Omdrejningseffekt:	0 - 2800 min ⁻¹
Lydtrykniveau LPA	90,1 dB (A)
Lydeffektniveau LWA	103,1 dB (A)
Vibration \bar{a}_w	11,96 m/s ²
Vægt	2,1 kg
Dobbeltisoleret	II / 

Bestilling af reservedele

Ved bestilling af reservedele skal følgende oplyses:

- Savens type.
- Savens artikelnummer.
- Savens identifikationsnummer.
- Nummeret på den nødvendige reservedel.

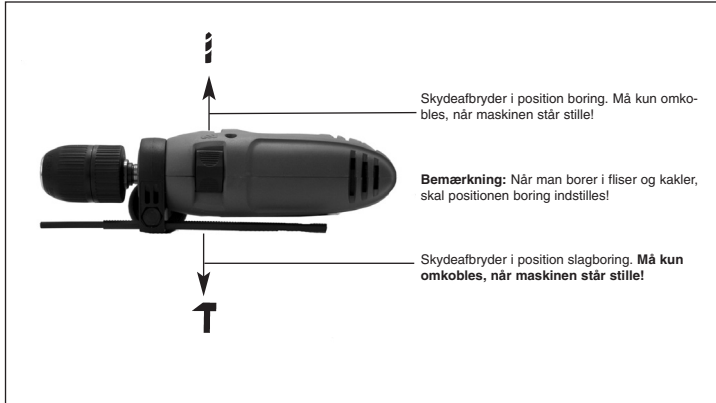
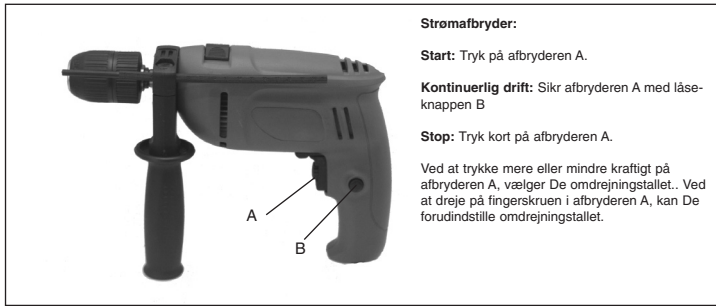

PL**WYPOSAŻENIE**

BSM 710

Dodatkowa rękojeść z ogranicznikiem głębokości wiercenia.

ZASTOSOWANIE

Wiertarka została skonstruowana do wiercenia otworów w drewnie, żelazie, metalach kolorowych i kamieniu przy użyciu odpowiedniego narzędzia wiertniczego.

OPIS

- 1 Szybkomocujący uchwyt wiertarski
- 2 Ogranicznik głębokości wiercenia
- 3 Dodatkowa rękojeść
- 4 Przełącznik rodzaju pracy wiercenie / wiercenie udarowe
- 5 Przełącznik obrotów prawo / lewo
- 6 Regulator prędkości obrotowej
- 7 Przycisk unieruchamiający
- 8 Wyłącznik główny

Wskazówki dotyczące bezpieczeństwa

Stosowne wskazówki bezpieczeństwa zamieszczone są w załączonej broszurze.

KONSERWACJA

- Zawsze utrzymuj wiertarkę w czystości.
- Do czyszczenia tworzywa

sztucznego nie używaj żrących środków.

- W razie nadmiernego iskrzenia wymienić szczotki węglowe u uprawnionego elektryka
- Nie zatykaj otworu wentylacyjnego.

DANE TECHNICZNE

Napięcie sieciowe: 230 V ~ 50 Hz

Pobór mocy: 710 W

Zdolność wiercenia: beton 13 mm
stal 10 mm
drewno 32 mm

Prędkość obrotowa

biegu jałowego: 0–2800 obr./min⁻¹

Poziom hałasu LPA: 90,1 dB(A)

Natężenie hałasu LWA: 103,1 dB(A)

Wibracje \bar{a}_w : 11,96 m/s²

Ciężar: 2,1 kg

Izolacja ochronna II / **Zamawianie części zamiennych**

Zamawiając części zamienne, należy podać następujące dane:

- Typ urządzenia
- Nr wyrobu
- Nr identyfikacyjny urządzenia
- Nr wymaganej części zamiennej

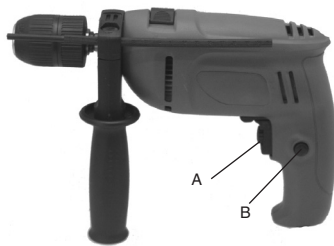

Włączanie / wyłączenie

Włączanie:
Wciśnij wyłącznik A.

Praca ciągła
Zabezpiecz wyłącznik A z przyciskiem unieruchamiającym B.

Wyłączenie:
Krótko wciśnij wyłącznik A.

Poprzez silniejsze lub słabsze naciśnięcie wyłącznika A wybierasz prędkość obrotową. Przez przekręcenie śruby radełkowej w wyłączniku A możesz wstępnie wybrać prędkość obrotową.

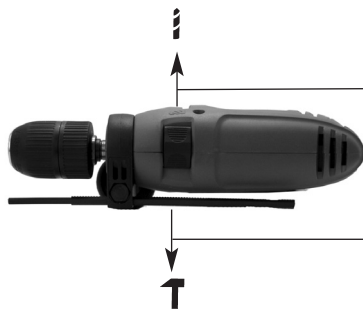

Przełącznik przesuwny w pozycji: wiercenie.
Przełączać tylko w stanie spoczynku!

Wskazówka: Podczas wiercenia dokonywanego w płytkach i kafelkach należy ustawić pozycję: wiercenie!

Przełącznik przesuwny w pozycji: wiercenie udarowe. **Przełączać tylko w stanie spoczynku!**

RUS**Комплект поставки:**

BSM 710

Дополнительная рукоятка с ограничителем глубины врезания сверла

- образовании искр необходимо обратиться к специалисту электрику для замены угольных щеток.
- Не закрывайте вентиляционные щели.

НАЗНАЧЕНИЕ

Электродрель предназначена для сверления отверстий в древесине, металле, цветных металлах и камне, с применением для этого специальных сверл.

Описание

1. Быстрозажимной сверлильный патрон
2. Ограничитель глубины врезания сверла
3. Дополнительная рукоятка
4. Переключатель режимов: сверление/ударное сверление
5. Переключатель вращения: влево/вправо
6. Регулятор скорости вращения
7. Стопорная кнопка
8. Выключатель

Технический уход

- Содержите электродрель всегда в чистоте.
- Для ухода за пластмассовыми частями запрещается применять агрессивные средства.
- При интенсивном

Технические данные

Напряжение сетевого питания	230 В ~ 50 Гц
Потребляемая мощность	710 Вт
Максимальный диаметр сверления	Бетон 13 мм Сталь 10 мм Древесина 32 мм
Число оборотов холостого хода	0-2800 мин-1
Уровень звукового давления	90,1 дБ (А)
Уровень звуковой мощности	103,1 дБ (А)
Вибрация aW	11,96 м/с ²
Имеет защитную изоляцию	II / 
Вес	2,1 кг

Заказ запасных частей

При заказе запасных частей необходимо привести следующие данные:

- Модификация устройства
- Номер артикула устройства
- Идентификационный номер устройства
- Номер запасной части требуемой для замена детали



H**Szállítás kiterjedése**

BSM 710
Pótfogantyú mélységütközővel

ALKALMAZÁS

A fúrógép, a megfelelő fúrószerszámok felhasználásával fába, vasba, színesfémekbe és kövekbe való lyukak fúrására van méretezve.

Leírás

1. Gyorsszorítású fúrótokmány
2. Fúrásmélység ütköző
3. Pótfogantyú
4. Fúrás / ütvefúrás - átváltó
5. Jobbra- / balrafutás kapcsoló
6. Fordulatszám - szabályozó
7. Rögzítőgomb
8. Üzemeltetésikapcsoló

Biztonsági utasítások

A megfelelő biztonsági utasítások a mellékelt füzetekben találhatóak.

Karbantartás

- Tartsa a fúrógépet mindig tisztán.
- A műanyag részek tisztítására, ne használjon maró hatású szereket.
- Túl sok szikra képződésénél kicseréltesse a szénkeféket egy villamosági szakember által.
- Tartsa a szellőzőnyílásokat

szabadon.

Technikai adatok

Feszültség rendszer:	230 V ~ 50 Hz
Teljesítményfelvétel:	710 W
Fúrásteljesítmény:	beton 13 mm acél 10 mm fa 32 mm
Üresmenet-fordulatszám:	0 - 2800 /perc
Hangnyomásmérték LPA:	90,1 dB (A)
Hangteljesítménymérték LWA:	103,1 dB (A)
Vibrálás a_w	11,96 m / s ²
Védőizolálva	II / <input type="checkbox"/>
Súly:	2,1 kg

Pótalkatrészek megrendelése

A pótalkatrészek megrendelésénél a következő adatokat kell megadni

- A készülék típusát
- A készülékek cikkszámát
- A készülék ident-számát
- A szükséges pótalkatrész pótalkatrész-számát

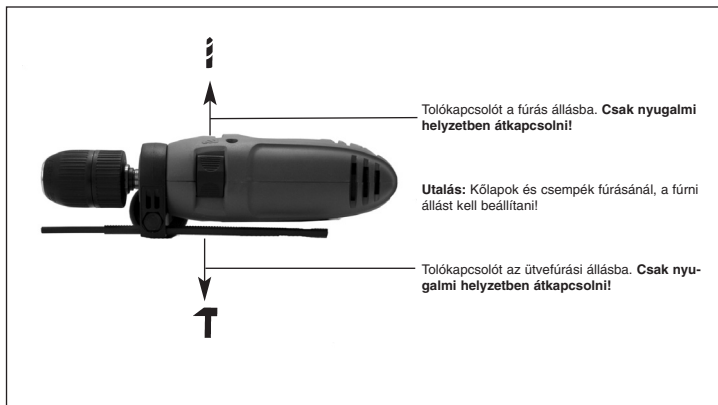
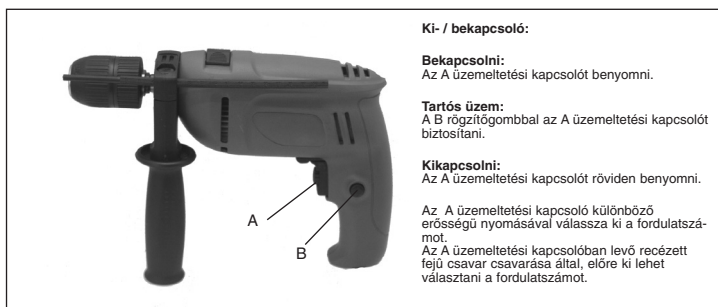

HR**Opseg isporuke**

BSM 710

Dodatna ručka s graničnikom dubine

Upotreba

Bušilica je konstruirana za bušenje rupa u drvo, željezo, obojene metale i kamen, uz upotrebu odgovarajućeg alata za bušenje.

Opis

- 1 Brzopodesiva stezna glava
- 2 Graničnik dubine bušenja
- 3 Dodatna ručka
- 4 Sklopka bušenje/bušenje s čekićem
- 5 Sklopka desni hod/lijevi hod
- 6 Regulacija broja okretaja
- 7 Gumb za blokiranje
- 8 Prekidač

Sigurnosne upute:

Odgovarajuće sigurnosne upute pronaći ćete u priloženoj knjižici.

Održavanje

- Uvijek održavajte bušilicu u čistom stanju.
- Za čišćenje plastike ne rabite nagrizajuća sredstva.
- U slučaju prekomjernog iskrenja električar treba zamijeniti ugljene četkice.

- Ventilacijski otvori moraju biti čisti i nepokriveni.

Tehnički podaci

Napon	230 V ~ 50 Hz
Primljena snaga	710 W
Bušenje	beton 13 mm čelik 10 mm drvo 32 mm
Broj okretaja u praznom hodu	0-2800 min ⁻¹
Razina tlaka zvuka LPA	90,1 dB (A)
Razina snage zvuka LWA	103,1 dB (A)
Vibracija aw	11,96 m/s ²
Zaštitno izolirana	II / <input type="checkbox"/>
Težina:	2,1 kg

Naručivanje rezervnih dijelova

Prilikom naručivanja rezervnih dijelova su potrebni slijedeći podaci:

- Tip uređaja
- Broj artikla uređaja
- Ident. broj uređaja
- Broj potrebnog rezervnog dijela

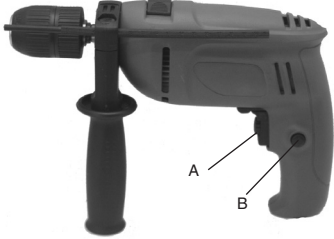

Uključivanje/isključivanje:

Uključivanje:
Pritisnite prekidač A.

Stalni rad:
Aretirajte prekidač A pomoću gumba za blokiranje B.

Isključivanje:
Kratko pritisnite prekidač A.

Blažim ili jačim pritiskivanjem prekidača A birate broj okretaja. Okretanjem vijka s nazubljenom glavom u prekidaču A možete prethodno podešavati broj okretaja.

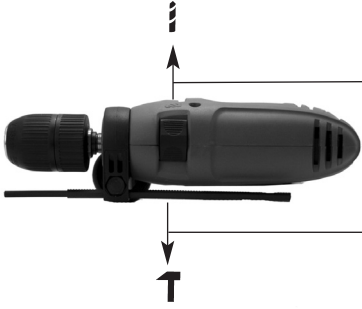

Pomična sklopka u položaju za bušenje bez čekića. **Preklopiti samo dok je bušilica isključena!**

Uputa: Pri bušenju u keramičke ploče namjestite položaj za bušenje bez čekića.

Pomična sklopka u položaju za bušenje s čekićem. **Preklopiti samo dok je bušilica isključena!**

ISC GmbH
Eschenstraße 6
D-94405 Landau/Isar

Konformitätserklärung



- | | |
|---|--|
| <p>(D) erklärt folgende Konformität gemäß EU-Richtlinie und Normen für Artikel</p> <p>(GB) declares conformity with the EU Directive and standards marked below for the article</p> <p>(F) déclare la conformité suivante selon la directive CE et les normes concernant l'article</p> <p>(NL) verklaart de volgende conformiteit in overeenstemming met de EU-richtlijn en normen voor het artikel</p> <p>(E) declara la siguiente conformidad a tenor de la directiva y normas de la UE para el artículo</p> <p>(P) declara a seguinte conformidade de acordo com a directiva CE e normas para o artigo</p> <p>(S) förklarar följande överensstämmelse enl. EU-direktiv och standarder för artikeln</p> <p>(FIN) ilmoittaa seuraavaa Euroopan unionin direktiivien ja normien mukaista yhdenmukaista tuotteelle</p> <p>(DK) erklærer herved følgende samsvar med EU-direktiv og standarder for artikel</p> <p>(BUL) заявялат о соответствии товара</p> <p>(HR) izjavljuje sljedeću uskladenost s odredbama i normama EU za artikl.</p> <p>(RO) declară următoarea conformitate cu linia directoare CE și normele valabile pentru articolul.</p> | <p>(TR) ürün ile ilgili olarak AB Yönetmelikleri ve Normları gereğince aşağıdaki uygunluk açikla masini sunar.</p> <p>(GR) δηλώνει την ακόλουθη συμφωνία σύμφωνα με την Οδηγία ΕΕ και τα πρότυπα για το προϊόν</p> <p>(I) dichiara la seguente conformità secondo la direttiva UE e le norme per l'articolo</p> <p>(CZ) atestuje následující shodu podle směrnice EU a norem pro výrobek.</p> <p>(H) a következő konformitást jelenti ki a terméknek vonatkozó EU-irányvonalak és normák szerint</p> <p>(SL) pojasnjuje sledečo skladnost po smernici EU in normah za artikel.</p> <p>(PL) deklaruje zgodność wymienionego poniżej artykułu z następującymi normami na podstawie dyrektywy WE.</p> <p>(SK) vydváa nasledujúce prehlásenie o zhode podľa smernice EÚ a noriem pre výrobok.</p> <p>(BG) декларира следното съответствие съгласно директивите и нормите на ЕС за продукта.</p> <p>(SRB) заявља про відповідність згідно з Директивою ЄС та стандартами, чинними для даного товару</p> |
|---|--|

Bohrmaschine BSM 710

- | | |
|--|---|
| <input checked="" type="checkbox"/> 98/37/EG | <input type="checkbox"/> 87/404/EWG |
| <input checked="" type="checkbox"/> 73/23/EWG_93/68/EEC | <input type="checkbox"/> R&TTED 1999/5/EG |
| <input type="checkbox"/> 97/23/EG | <input type="checkbox"/> 2000/14/EG: |
| <input checked="" type="checkbox"/> 89/336/EWG_93/68/EEC | <input type="checkbox"/> 95/54/EG: |
| <input type="checkbox"/> 90/396/EWG | <input type="checkbox"/> 97/68/EG: |
| <input type="checkbox"/> 89/686/EWG | |

EN 55014-1; EN 55014-2; EN 61000-3-2; EN 61000-3-3; EN 50144-1; EN 50144-2-1

Landau/Isar, den 20.04.2005

 Brunhölzl Leiter Produkt-Management	 Kaiser Produkt-Management
--	----------------------------------

Art.-Nr.: 42.590.34 I.-Nr.: 01015 Archivierung: 4256050-09-4141800
Subject to change without notice

GB WARRANTY CERTIFICATE

The product described in these instructions comes with a 2 year warranty covering defects. This 2-year warranty period begins with the passing of risk or when the customer receives the product.

For warranty claims to be accepted, the product has to receive the correct maintenance and be put to the proper use as described in the operating instructions.

Your statutory rights of warranty are naturally unaffected during these 2 years.

This warranty applies in Germany, or in the respective country of the manufacturer's main regional sales partner, as a supplement to local regulations. Please note the details for contacting the customer service center responsible for your region or the service address listed below.

F GARANTIE

Nous fournissons une garantie de 2 ans pour l'appareil décrit dans le mode d'emploi, en cas de vice de notre produit. Le délai de 2 ans commence avec la transmission du risque ou la prise en charge de l'appareil par le client.

La condition de base pour le faire valoir de la garantie est un entretien en bonne et due forme, conformément au mode d'emploi, tout comme une utilisation de notre appareil selon l'application prévue.

Vous conservez bien entendu les droits de garantie légaux pendant ces 2 ans.

La garantie est valable pour l'ensemble de la République Fédérale d'Allemagne ou des pays respectifs du partenaire commercial principal en complément des prescriptions légales locales. Veuillez noter l'interlocuteur du service après-vente compétent pour votre région ou l'adresse mentionnée ci-dessous.

NL GARANTIE

Op het in de handleiding genoemde toestel geven wij 2 jaar garantie voor het geval dat ons product gebreken mocht vertonen. De periode van 2 jaar gaat in met de gevaarovergang of de overname van het toestel door de klant.

De garantie kan enkel worden geclaimd op voorwaarde dat het toestel naar behoren is onderhouden en gebruikt conform de handleiding.

Vanzelfsprekend blijven u de wettelijke garantierechten binnen deze 2 jaar behouden.

De garantie geldt voor het grondgebied van de Bondsrepubliek Duitsland of van de respectievelijke landen van de regionale hoofdverdelers als aanvulling van de ter plaatse geldende wettelijke voorschriften. Gelieve zich tot uw contactpersoon van de regionaal bevoegde klantendienst of tot het hieronder vermelde serviceadres te wenden.

I CERTIFICATO DI GARANZIA

Per l'apparecchio indicato nelle istruzioni concediamo una garanzia di 2 anni, nel caso il nostro prodotto dovesse risultare difettoso. Questo periodo di 2 anni inizia con il trapasso del rischio o la presa in consegna dell'apparecchio da parte del cliente. Le condizioni per la validità della garanzia sono una corretta manutenzione secondo le istruzioni per l'uso così come un utilizzo appropriato del nostro apparecchio.

Naturalmente in questo periodo di 2 anni continuiamo ad assumerci gli obblighi di responsabilità previsti dalla legge.

La garanzia vale per il territorio della Repubblica Federale Tedesca o dei rispettivi paesi del principale partner di distribuzione di zona a completamento delle norme di legge in vigore sul posto. Rivolgersi all'addetto del servizio assistenza clienti incaricato della rispettiva zona o all'indirizzo di assistenza clienti riportato in basso.

N DK GARANTIBEVIS

I tilfælde af, at vort produkt skulle være fejlbæftet, yder vi 2 års garanti på det i vejledningen nævnte produkt. Garantiperioden på 2 år begynder, når risikoen går over på køber, eller når produktet overdrages til kunden.

For at kunne støtte krav på garantien er det en forudsætning, at produktet er blevet ordentligt vedligeholdt i henhold til betjeningsvejledningens anvisninger, samt at produktet er blevet anvendt korrekt i overensstemmelse med dets formål.

Lovmæssige forbrugerrettigheder er naturligvis stadigvæk gældende inden for garantiperioden på de 2 år.

Garantien gælder som supplement til lokalt gældende bestemmelser i det land, hvor den regionale hovedforhandler har sit sæde. Vi henviser endvidere til din kontaktperson hos den regionalt ansvarlige kundeservice eller til nedenstående serviceadresse.

PL CERTYFIKAT GWARANCJI

Na opisywane w instrukcji obsługi urządzenie udzielamy 2-letniej gwarancji, na wypadek wadliwości naszego produktu. 2-letni okres gwarancyjny zaczyna obowiązywać w momencie przejścia ryzyka lub przejścia urządzenia przez klienta.

Warunkiem skorzystania z uprawnień gwarancyjnych jest prawidłowa konserwacja urządzenia, zgodnie z instrukcją obsługi oraz użytkowanie zgodne z przeznaczeniem.

Oczywiście w okresie tych 2 lat przysługują Państwu również uprawnienia gwarancyjne w ramach ustawowej rękojmi.

Gwarancja obowiązuje na terenie Republiki Federalnej Niemiec lub w kraju generalnego przedstawiciela handlowego, jako uzupełnienie obowiązujących lokalnie przepisów ustawowych. Prosimy zwrócić się do odpowiedzialnego pracownika w regionalnym dziale obsługi klienta lub pod podany poniżej adres

Garanciaokmány

Ebben az utasításban megnevezett készülékre 2 év jótállást nyújtunk, arra az esetre, ha a termékünk hiányos lenne. A 2-éves-határidő a kárveszély átszállása vagy a készülék vevő általi átvétele által kezdődik.

A jótállás érvényesítésének a feltétele a készülékünknek a használati utasításnak megfelelő szabályszerő karbantartása úgymint rendeltetészerű használata.

Magától értetődő, hogy ez a 2 év alatt a törvény szerinti szavatossági jogai fennmaradnak.

A jótállás a Németországi Szövetségi Köztársaság területére érvényes vagy a regionális fő forgalmazó partner országában kiegészítésként a helyi érvényes törvényi előírásokhoz. Kérjük vegye figyelembe a regionálisan illetékes vevőszolgálatánál levő kontaktszemélyt vagy az alul megadott szervicímét.

GARANCIJSKI LIST

Za uređaj opisan u uputama dajemo 2 godine jamstva u slučaju eventualnog nedostataka na našem proizvodu. Rok od 2 godine započinje s prijelazom rizika ili s preuzimanjem uređaja od strane kupca.

Pretpostavka za ostvarivanje prava jamstva je pravilno održavanje u skladu s uputama za uporabu, kao i svrshodno korištenje našeg uređaja.

Razumljivo je da zadržavate zakonsko pravo jamstva unutar te 2 godine.

Jamstvo važi za područje Savezne Republike Njemačke ili dotičnih zemalja regionalnog glavnog trgovačkog partnera kao dopuna lokalno važećih zakonskih propisa. Molimo Vas da obratite pažnju na Vašu kontakt osobu nadležne servisne službe u regiji ili na dolje navedenu adresu servisa.

Гарантийное удостоверение

На тот случай, если описанное в руководстве по эксплуатации устройство выйдет из строя мы даем на нашу продукцию 2-х летнюю гарантию. 2-х летний срок гарантии начинается с момента перенятия ответственности за продукт или приобретения устройства клиентом. Обязательным условием соблюдения гарантийных обязательств является надлежащий технический уход за устройством, а также использование нашей продукции согласно назначению.

В течении 2-х лет за вами также сохраняется права на предусмотренное законодательством гарантийное обслуживание.

Гарантийное обязательство распространяется на территорию Федеративной Республики Германии, а в странах, где существуют региональные центры сбыта это обязательство является дополнением к местным, действующим законодательным предписаниям. Пожалуйста, по всем вопросам обращайтесь в службу сервиса Вашего региона или по указанному ниже адресу.

GARANTIEURKUNDE

Auf das in der Anleitung bezeichnete Gerät geben wir 2 Jahre Garantie, für den Fall, dass unser Produkt mangelhaft sein sollte. Die 2-Jahres-Frist beginnt mit dem Gefahrenübergang oder der Übernahme des Gerätes durch den Kunden. Voraussetzung für die Geltendmachung der Garantie ist eine ordnungsgemäße Wartung entsprechend der Bedienungsanleitung sowie die bestimmungsgemäße Benutzung unseres Gerätes.

Selbstverständlich bleiben Ihnen die gesetzlichen Gewährleistungsrechte innerhalb dieser 2 Jahre erhalten. Die Garantie gilt für den Bereich der Bundesrepublik Deutschland oder der jeweiligen Länder des regionalen Hauptvertriebspartners als Ergänzung der lokal gültigen gesetzlichen Vorschriften. Bitte beachten Sie Ihren Ansprechpartner des regional zuständigen Kundendienstes oder die unten aufgeführte Serviceadresse.

ISC GmbH · International Service Center
Eschenstraße 6 · D-94405 Landau/Isar (Germany)
Info-Tel. 0180-5 120 509 • Telefax 0180-5 835 830
Service- und Infoserver: <http://www.isc-gmbh.info>

- Ⓒ Technische Änderungen vorbehalten
- Ⓒ Technical changes subject to change
- Ⓒ Sous réserve de modifications
- Ⓒ Technische wijzigingen voorbehouden
- Ⓒ Der tages forbehold för tekniske ændringer
- Ⓒ Tekniske endringer forbeholdes
- Ⓒ Con riserva di apportare modifiche tecniche
- Ⓒ Technikai változások jogát fenntartva
- Ⓒ Zadržavamo pravo na tehnične izmjene.
- Ⓒ Zastrzega się wprowadzanie zmian technicznych
- Ⓒ Сохраняется право на технические изменения



⑤ Nur für EU-Länder

Werfen Sie Elektrowerkzeuge nicht in den Hausmüll!

Gemäß europäischer Richtlinie 2002/96/EG über Elektro- und Elektronik-Altgeräte und Umsetzung in nationales Recht müssen verbrauchte Elektrowerkzeuge getrennt gesammelt werden und einer umweltgerechten Wiederverwertung zugeführt werden.

Recycling-Alternative zur Rücksendeaufforderung:

Der Eigentümer des Elektrogerätes ist alternativ anstelle Rücksendung zur Mitwirkung bei der sachgerechten Verwertung im Falle der Eigentumsaufgabe verpflichtet. Das Altgerät kann hierfür auch einer Rücknahmestelle überlassen werden, die eine Beseitigung im Sinne der nationalen Kreislaufwirtschafts- und Abfallgesetzes durchführt. Nicht betroffen sind den Altgeräten beigelegte Zubehörteile und Hilfsmittel ohne Elektrobestandteile.

⑤ For EU countries only

Never place any electric tools in your household refuse.

To comply with European Directive 2002/96/EC concerning old electric and electronic equipment and its implementation in national laws, old electric tools have to be separated from other waste and disposed of in an environment-friendly fashion, e.g. by taking to a recycling depot.

Recycling alternative to the demand to return electrical devices:

As an alternative to returning the electrical device, the owner is obliged to cooperate in ensuring that the device is properly recycled if ownership is relinquished. This can also be done by handing over the used device to a returns center, which will dispose of it in accordance with national commercial and industrial waste management legislation. This does not apply to the accessories and auxiliary equipment without any electrical components which are included with the used device.

⑤ Uniquement pour les pays de l'Union Européenne

Ne jetez pas les outils électriques dans les ordures ménagères.

Selon la norme européenne 2002/96/CE relative aux appareils électriques et systèmes électroniques usés et selon son application dans le droit national, les outils électriques usés doivent être récoltés à part et apportés à un recyclage respectueux de l'environnement.

Possibilité de recyclage en alternative à la demande de renvoi :

Le propriétaire de l'appareil électrique est obligé, en guise d'alternative à un envoi en retour, à contribuer à un recyclage effectué dans les règles de l'art en cas de cessation de la propriété. L'ancien appareil peut être remis à un point de collecte dans ce but. Cet organisme devra l'éliminer dans le sens de la Loi sur le cycle des matières et les déchets. Ne sont pas concernés les accessoires et ressources fournies sans composants électroniques.

☞ Enkel voor EU-landen

Elektrisch gereedschap hoort niet bij het huisvuil thuis.

Volgens de Europese richtlijn 2002/96/EG op afgedankte elektrische en elektronische toestellen en omzetting in nationaal recht dienen afgedankte elektrische gereedschappen afzonderlijk te worden verzameld en milieuvriendelijk te worden gerecycleerd.

Recyclagealternatief i.p.v. het verzoek het toestel terug te sturen:

In plaats van het elektrische toestel terug te sturen is alternatief de eigenaar van het toestel gehouden mee te werken aan de adequate recyclage als het eigendom wordt opgegeven. Hiervoor kan het afgedankte toestel eveneens bij een inzamelplaats worden afgegeven waar het toestel wordt verwijderd als bedoeld in de wetgeving in zake afvalverwerking en recyclage. Dit geldt niet voor toebehorenstukken en hulpmiddelen zonder elektrische componenten die bij de afgedankte toestellen zijn bijgevoegd.

① Solo per paesi membri dell'UE

Non gettate gli utensili elettrici nei rifiuti domestici.

Secondo la Direttiva europea 2002/96/CE sui rifiuti di apparecchiature elettriche ed elettroniche e l'applicazione nel diritto nazionale gli elettrodomestici usati devono venire raccolti separatamente e smaltiti in modo ecologico.

Alternativa di riciclaggio alla richiesta di restituzione

Il proprietario dell'apparecchio elettrico è tenuto in alternativa, invece della restituzione, a collaborare in modo che lo smaltimento venga eseguito correttamente in caso ceda l'apparecchio. L'apparecchio vecchio può anche venire consegnato ad un centro di raccolta che provvede poi allo smaltimento secondo le norme nazionali sul riciclaggio e sui rifiuti. Non ne sono interessati gli accessori e i mezzi ausiliari senza elementi elettrici forniti insieme ai vecchi apparecchi.

☞ Gælder kun EU-lande

① Smid ikke el-værktøj ud som almindeligt husholdningsaffald.

I henhold til EF-direktiv 2002/96 om elektroaffald og dets omsættelse til national lovgivning skal brugt el-værktøj indsamles adskilt og indleveres på genbrugsstation.

Recycling-alternativ til tilbagesendelse af brugt vare:

Ejeren af det elektroniske apparat er forpligtet til – som et alternativ i stedet for tilbagesendelse – at medvirke til, at relevante dele af apparatet genanvendes ifølge miljøforskrifterne i tilfælde af overdragelse af ejerskab til tredjemand. Det brugte apparat kan også overdrages til et deponeringssted, som vil varetage bortskaffelsen af apparatets dele i overensstemmelse med nationale bestemmelser vedrørende skrotning og genbrug. Ikke omfattet heraf er tilbehørsdele og hjælpemidler, som ikke indeholder elektroniske komponenter.

☞ Csak EU-országok

Ne dobja az elektromos szerszámokat a házi hulladék közé.

A villamos készülékekkel és elektromos-öregkészülékekkel kapcsolatos 2002/96/EG-i európai irányvonalaknak valamint ezeknek a nemzeti jogban történő realizálásának megfelelően az elhasznált villamos szerszámokat külön kell gyűjteni és egy környezetbarát újraértékesítéshez juttatni.

Újrahasznosítás-alternatíva a visszaküldési felhíváshoz:

Az elektromos készülék tulajdonosa kötelezve van, a tulajdon feladása esetében, a visszaküldés helyett alternatív egy szakszerű értékesítésre. Ehhez az öreg készüléket egy visszavevő helynek lehet átengedni, amely a nemzetközi iparkörfolyamat és hulladéktörvény értelmében elvégzi a megsemmisítést. Ez nem érinti az öreg készülékekhez mellékelt villamosalkatrészek nélküli tartozékrészeket és segítőeszközöket.

☞ Tylko dla krajów UE

Zabrania się wyrzucania elektronarzędzi na śmieci.

Zgodnie z Europejską Dyrektywą 2002/96/WE o przeznaczonych na złomowanie elektronarzędziach i sprzęcie elektronicznym oraz jej konwersji na prawo krajowe, elektronarzędzia należy zbierać osobno i oddać do punktu zbiórki surowców wtórnych.

Recykling jako alternatywa wobec obowiązku zwrotu urządzenia:

Alternatywnie do obowiązku zwrotu urządzenia elektrycznego po zakończeniu jego użytkowania, właściciel jest zobowiązany do współuczestnictwa w jego prawidłowej utylizacji. Wycofane z eksploatacji urządzenie można oddać również do punktu zbiórki surowców wtórnych, który przeprowadzi utylizację zgodnie z krajowymi przepisami o odpadach i wykorzystaniu surowców wtórnych. Nie dotyczy to osprzętu należącego do wyposażenia urządzenia i środków pomocniczych nie zawierających elementów elektrycznych.

☞ Samo za zemlje Europske zajednice

Elektroalate ne bacajte u kućno smeće.

U skladu s europskom odredbom 2002/96/EG o starim električnim i elektroničkim uređajima i njezinom primjenom u okviru državnog prava, istrošeni elektroalati moraju se odvojeno sakupiti i zbrinuti na ekološki način u svrhu recikliranja.

Alternativa s recikliranjem u odnosu na zahtjev za povrat uređaja:

Vlasnik elektrouređaja alternativno je obvezan da umjesto povrata robe u slučaju odricanja vlasništva sudjeluje u stručnom zbrinjavanju elektrouređaja. Stari uređaj može se u tu svrhu prepustiti i stanici za preuzimanje rabljenih uređaja koja će provesti uklanjanje u smislu državnog zakona o recikliranju i otpadu. Zakonom nisu obuhvaćeni dijelovi pribora ugradjeni u stare uređaje i pomoćni materijali bez električnih elemenata.

☞ Только для стран ЕС

Запрещено выбрасывать электроинструмент в обычный домашний мусор.

Согласно европейской директиве 2002/96/EG об использованных электрических и электронных устройствах и реализации в правовой системе соответствующей страны необходимо использованный электрический инструмент утилизировать отдельно и направлять на вторичную переработку для охраны окружающей среды.

Вторичная переработка - альтернатива обязательной отсылке устройства назад изготовителю: Владелец электрического устройства в случае избавления от собственности обязан, в качестве альтернативы отсылки назад изготовителю, содействовать надлежащей утилизации. Пришедшее в негодность устройство может быть передано в приемный пункт, который осуществит ликвидацию в соответствии с законом страны о циклическом производстве и обращении с мусором. Это не относится к приложенным к пришедшему в негодность оборудованию дополнительным устройствам и вспомогательным средствам, не содержащим электрические части.

D

Der Nachdruck oder sonstige Vervielfältigung von Dokumentation und Begleitpapieren der Produkte, auch auszugsweise ist nur mit ausdrücklicher Zustimmung der ISC GmbH zulässig.

GB

The reprinting or reproduction by any other means, in whole or in part, of documentation and papers accompanying products is permitted only with the express consent of ISC GmbH.

F

La réimpression ou une autre reproduction de la documentation et des documents d'accompagnement des produits, même incomplète, n'est autorisée qu'avec l'agrément exprès de l'entreprise ISC GmbH.

NL

Nadruk of andere reproductie van documentatie en geleidepapieren van de producten, geheel of gedeeltelijk, enkel toegestaan mits uitdrukkelijke toestemming van ISC GmbH.

I

La ristampa o l'ulteriore riproduzione, anche parziale, della documentazione o dei documenti d'accompagnamento dei prodotti è consentita solo con l'esplicita autorizzazione da parte della ISC GmbH.

N DK

Elfertryk eller anden form for mangfoldiggørelse af skriftligt materiale, ledsagepapirer indbefattet, som omhandler produkter, er kun tilladt efter udtrykkelig tilladelse fra ISC GmbH.

PL

Przedruk lub innego rodzaju powielanie dokumentacji wyrobów oraz dokumentów towarzyszących, nawet we fragmentach dopuszczalne jest tylko za wyraźną zgodą firmy ISC GmbH.

H

Az termékek dokumentációjának és kísérő okmányainak az utánnymása és sokszorosítása, kivételosan is csak az ISC GmbH kifejezett beleegyezésével engedélyezett.

HR

Naknadno tiskanje ili slična umnožavanja dokumentacije i pratećih papira ovih proizvoda, čak i djelomično kopiranje, moguće je samo uz izričito dopuštenje tvrtke ISC GmbH.

RUS

Перепечатывание или прочие виды размножения документации и сопроводительных листов продукции фирмы, полностью или частично, разрешено производить только с однозначного разрешения ISC GmbH.