

- ⓓ **Bedienungsanleitung  
Nass-Trockensauger**
- ⒸⓅ **Operating Instructions  
Wet and Dry Vacuum Cleaner**
- ⓕ **Mode d'emploi  
Aspirateur à eau et poussière**
- ⓃⓁ **Gebruiksaanwijzing  
Nat-droogzuiger**
- Ⓜ **Istruzioni d'uso  
Aspiratore a secco e a umido**
- Ⓝ **Betjeningsvejledning**
- ⓓⓀ **Våd-tørsuger**
- Ⓟ **Instrukcja obsługi  
Odkurzacz na sucho i mokro**
- Ⓜ **Használati utasítás  
Nedves- és szárazszívó**
- ⓂⓇ **Upute za uporabu  
Usisavač za suho i mokro čišćenje**

**Einhell**<sup>®</sup>

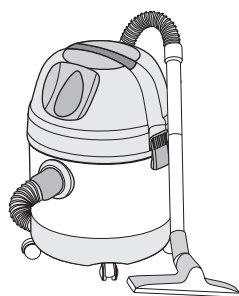





ⓘ



Art.-Nr.: 23.420.70

I.-Nr. 01016

**INOX 1450 WA**

Ⓓ	Technische Daten		230 V ~ 50 Hz
Ⓖ	Technical data		
Ⓕ	Données techniques		1400 W
Ⓝ	Technische gegevens		
Ⓘ	Dati tecnici		20 l
Ⓝ	Tekniske data		
Ⓟ	Dane techniczne		
Ⓗ	Technikai adatok		
Ⓡ	Tehnički podaci		

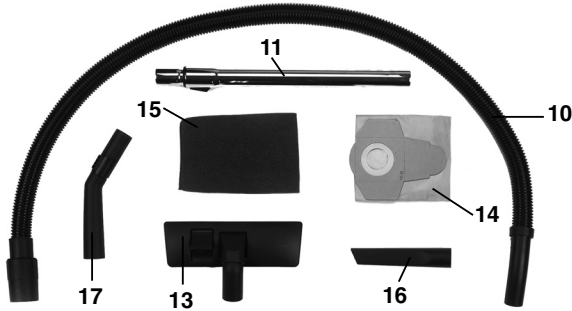
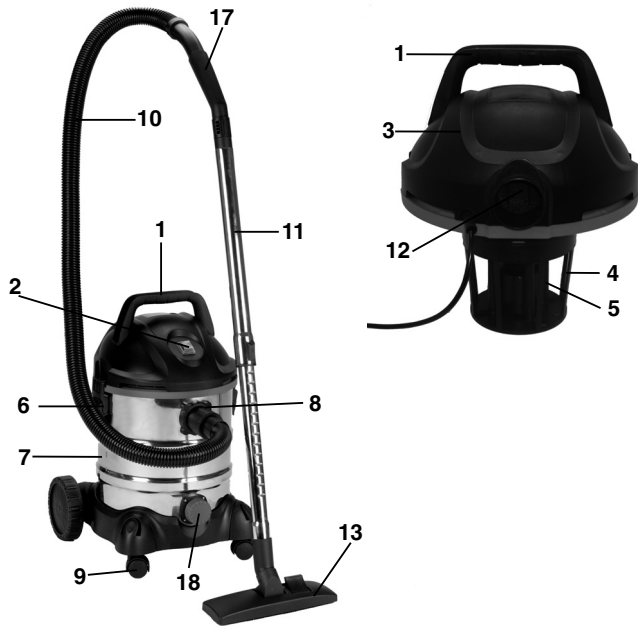

- |               |                 |
|---------------|-----------------|
| Ⓓ Zusammenbau | Ⓘ Assemblaggio  |
| Ⓔ Assembly    | Ⓛ Złożenie      |
| Ⓕ Montage     | Ⓜ Összeszerelés |
| Ⓝ Montage     | Ⓝ Montaża       |
| ⓃⓂ Montering  |                 |

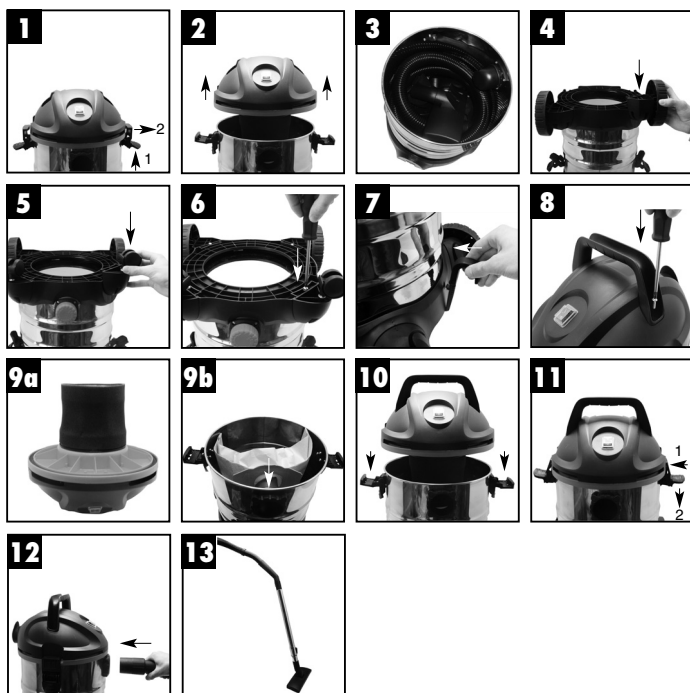

**Wichtige Hinweise**

- Achtung: Vor der Montage und Inbetriebnahme die Gebrauchsanweisung unbedingt beachten.
- Kontrollieren, ob die Netzspannung auf dem Typenschild mit der Netzspannung übereinstimmt.
- Nur an ordnungsgemäße Schutzkontaktsteckdose 230 Volt, 50 Hz anschließen.
- Absicherung min. 10 A.
- Netzstecker ziehen wenn:
  - Gerät nicht benützt wird,
  - bevor Gerät geöffnet wird,
  - vor Reinigung und Wartung.
- Gerät niemals mit Lösungsmitteln reinigen.
- Stecker nicht am Kabel aus der Steckdose ziehen.
- Betriebsbereites Gerät nicht unbeaufsichtigt lassen.
- Vor Zugriff von Kindern schützen.
- Es ist darauf zu achten, daß die Netzanschlußleitung nicht durch Überfahren, Quetschen, Zerren und dergleichen verletzt oder beschädigt wird.
- Das Gerät darf nicht benutzt werden, falls der Zustand der Netzanschlußleitung nicht einwandfrei ist.
- Es darf bei Ersatz der Netzanschlußleitung nicht von den vom Hersteller angegebenen Ausführungen abgewichen werden.  
Netzanschlußleitung: H 05 VV - F2 x 0,75
- Keinesfalls einsaugen:
  - Brennende Streichhölzer, glimmende Asche und Zigarettenstummel, brennbare, ätzende, feuergefährliche oder explosive Stoffe, Dämpfe und Flüssigkeiten.
- Dieses Gerät ist nicht für die Absaugung gesundheitsgefährdender Stäube geeignet
- Gerät in trockenen Räumen aufbewahren.
- Kein schadhafes Gerät in Betrieb nehmen.
- Service nur bei autorisierten Kundendienststellen.
- Benutzen Sie das Gerät nur für die Arbeiten, für die es konstruiert wurde.
- Bei Reinigung von Treppen, ist höchste Aufmerksamkeit geboten.
- Verwenden Sie nur Original-Zubehör und Ersatzteile.

**Lieferumfang**

- 1 Griff
- 2 Ein/Ausschalter
- 3 Gerätekopf
- 4 Filterkorb
- 5 Sicherheitsschwimmventil
- 6 Verschlußhaken
- 7 Behälter
- 8 Anschluß Saugschlauch
- 9 Laufrollen
- 10 Biegsamer Saugschlauch
- 11 Teleskop-Saugrohr
- 12 Blasanschluß
- 13 Kombidüse
- 14 Schmutzfangsack
- 15 Schaumstofffilter
- 16 Fugendüse
- 17 Handgriff mit Fehlluftregler
- 18 Wasserablaßschraube

**Montage (Bild 1 – Bild 13)****Achtung: Vor Montage Netzstecker ziehen!**

- Bild 1: Verschlusshaken öffnen  
 Bild 2: Gerätekopf abnehmen  
 Bild 3: Zubehör entnehmen  
 Bild 4: Große Räder von unten auf das Gerät stecken  
 Bild 5: Kleine Räder von unten auf den Gerät stecken  
 Bild 6: Räder festschrauben  
 Bild 7: Kabelhalterungshaken am Gerät befestigen  
 Bild 8: Griff am Gerät festschrauben  
 Bild 9a: Verwenden Sie zum Nasssaugen den beiliegenden Schaumstofffilter  
 Bild 9b: Verwenden Sie zum Trockensaugen den beiliegenden Schmutzfangsack  
 Bild 10: Gerätekopf auf den Sauger aufsetzen  
 Bild 11: Verschlusshaken schließen  
 Bild 12: Saugschlauch am Gerät befestigen  
 Bild 13: Benötigtes Zubehör am Saugschlauch montieren

**GB****Important notes**

- Attention: Before assembly and starting operation, read the operating instructions carefully.
- Check that the mains voltage corresponds to the details on the type plate.
- Only connect to a proper 230 volt, 50 Hz earthed socket.
- Minimum fuse protection 10 A.
- Pull the mains plug out of the socket when:
  - the unit is not in use,
  - before opening the unit,
  - before cleaning and maintenance
- Never clean with solvents.
- Do not use the cable to pull the plug out of the socket.
- When unit is ready for use, do not leave unattended.
- Safeguard from children
- Care must be taken that the mains connection lead is not damaged by being driven over, crushed, stretched, etc.
- The unit must not be operated if the mains connection lead is not in perfect condition.
- Replacement mains connection leads must not differ from the versions indicated by the manufacturer  
Mains connection cable: H 05 VV - F 2 x 0,75
- On no account vacuum:
  - burning matches, glowing ashes and cigarette ends, inflammable, corrosive, fire hazard or explosive substances, vapours and liquids.
- This unit is not suitable for vacuuming dust which is damaging to health.
- Store the unit in a dry place.
- Do not operate a defective unit.
- Servicing only by an authorized after-sales service point.
- Use only for operations for which the unit is intended.
- Take great care when cleaning stairs.
- Use only manufacturer's attachments and spare parts.

**Items supplied:**

- 1 Handle
- 2 ON/OFF switch
- 3 Head
- 4 Filter basket
- 5 Safety float valve
- 6 Locking hook
- 7 Tank
- 8 Hose connector
- 9 Castors
- 10 Flexible hose
- 11 Telescopic vacuum tube
- 12 Blow connector
- 13 Dual purpose nozzle
- 14 Dirt bag
- 15 Foamed plastic filter
- 16 Crevice nozzle
- 17 Handle with air regulator
- 18 Water drainage screw

**Assembly (Fig. 1 - Fig. 13)**

**Important: Be sure to pull the power plug prior to assembly!**

- Fig. 1: Open locking hook  
 Fig. 2: Remove head  
 Fig. 3: Remove accessory equipment  
 Fig. 4: Connect large wheels to the unit from below  
 Fig. 5: Connect small wheels to the unit from below  
 Fig. 6: Screw wheels tight  
 Fig. 7: Secure cable holder hook to unit  
 Fig. 8: Screw handle to unit  
 Fig. 9a: Use the included foamed plastic filter for wet vacuum cleaning  
 Fig. 9b: Use the included dirt bag for dry vacuum cleaning  
 Fig. 10: Connect head to extractor  
 Fig. 11: Close locking hook  
 Fig. 12: Secure suction hose to unit  
 Fig. 13: Mount required accessory equipment to suction hose

**Indications importantes**

- Attention: tenir compte impérativement du mode d'emploi pour le montage et la mise en service.
- Vérifier la concordance entre la valeur indiquée pour la tension sur la plaque signalétique et la tension du réseau.
- Brancher uniquement sur une prise de 230 volts, 50 Hz équipée d'un contact de mise à la terre.
- Fusible de 10 A minimum.
- Débrancher la fiche de raccordement au secteur lorsque:
  - l'appareil n'est pas utilisé,
  - avant d'ouvrir l'appareil,
  - avant de procéder à son nettoyage ou à son entretien.
- Ne jamais utiliser de détergent pour le nettoyage de l'appareil.
- Ne pas tirer sur le câble pour débrancher la fiche électrique.
- Ne pas laisser sans surveillance un appareil prêt à fonctionner.
- Ne pas laisser l'appareil à la portée des enfants.
- Veiller à ce que le câble d'alimentation ne risque pas d'être endommagé lorsqu'on roule dessus, d'être écrasé, déformé, ou abîmé d'une façon ou d'une autre.
- Ne jamais utiliser l'appareil lorsque le câble d'alimentation n'est pas en parfait état.
- Lors du remplacement du câble d'alimentation, utiliser uniquement un câble conforme aux indications données par le fabricant de l'appareil:  
Câble d'alimentation : H 05 VV - F 2 x 0,75
- Ne jamais aspirer:
  - des allumettes encore incandescentes, des cendres brûlantes ou des mégots, des produits inflammables, corrosifs ou explosifs, sous forme liquide ou gazeuse.
- Cet appareil n'est pas prévu pour l'aspiration de poussières nocives.
- Entreposer l'appareil dans un lieu sec.
- Ne jamais utiliser un appareil s'il n'est pas en parfait état.
- Pour le service après vente, s'adresser uniquement aux revendeurs autorisés.
- Utiliser l'appareil uniquement pour les tâches pour lesquelles il est prévu.
- En cas de nettoyage d'un escalier, travailler

avec la plus grande attention.

- Utiliser uniquement des accessoires et des pièces de rechange originaux.

**Volume de livraison**

- 1 Poignée
- 2 Interrupteur Marche/Arrêt
- 3 Tête de l'appareil
- 4 Cage filtrante
- 5 Soupape de sécurité à flotteur
- 6 Crochet de fermeture
- 7 Réservoir
- 8 Raccord du tuyau d'aspiration
- 9 Galets de roulement
- 10 Tuyau d'aspiration flexible
- 11 Tuyau d'aspiration télescopique
- 12 Raccord de soufflerie
- 13 Buse combinée
- 14 Filtres collecteurs d'impuretés
- 15 Filtre en mousse
- 16 Buse à joints
- 17 Poignée à régulateur d'air manquant
- 18 Bouchon de vidange d'eau

**Montage (figure 1 – figure 13)**

**Attention : débranchez la prise secteur avant le montage !**

- Fig. 1 : Ouvrez les crochets de fermeture  
 Fig. 2 : Retirez la tête de l'appareil  
 Fig. 3 : Sortez les accessoires  
 Fig. 4 : Fixez les grandes roues à l'appareil par le bas  
 Fig. 5 : Fixez les petites roues à l'appareil par le bas  
 Fig. 6 : Serrez les roues à fond  
 Fig. 7 : Fixez le crochet de maintien du câble à l'appareil  
 Fig. 8 : Vissez la poignée sur l'appareil  
 Fig. 9a : Utilisez le filtre en mousse fourni pour aspirer de l'eau  
 Fig. 9b : Utilisez le sac collecteur d'impuretés fourni pour aspirer à sec  
 Fig. 10 : Montez la tête de l'appareil sur l'aspirateur  
 Fig. 11 : Fermez les crochets de fermeture  
 Fig. 12 : Fixez le tuyau d'aspiration à l'appareil  
 Fig. 13 : Montez l'accessoire dont vous avez besoin au tuyau d'aspiration

**NL****Belangrijke tips**

- **Attentie:** Vóór de montage en ingebruikneming de gebruiksaanwijzing beslist in acht nemen.
- Controleren of de netspanning op het typeplaatje overeenstemt met de spanning van het plaatselijke stroomnet.
- Alleen op een correct aangesloten stopcontact met randaarde 230 volt, 50 Hz aansluiten.
- Beveiliging min. 10 A.
- Stekker uit het stopcontact trekken als:
  - toestel niet gebruikt wordt,
  - voordat het toestel geopend wordt,
  - vóór reiniging en onderhoud
- Toestel nooit met een oplosmiddel reinigen.
- Stekker niet aan het snoer uit het stopcontact trekken.
- Toestel dat klaar voor gebruik is, niet onbeheerd laten.
- Buiten het bereik van kinderen houden
- Er moet op gelet worden, dat het netsnoer niet door er overheen rijden, knikken en trekken beschadigd wordt.
- Het toestel mag niet gebruikt worden, als het netsnoer niet in goede staat verkeert.
- Bij het vervangen van het netsnoer mag niet van de door de fabrikant aangegeven uitvoering afgeweken worden.  
Netsnoer: H 05 VV - F 2 x 0,75
- In geen geval opzuigen:
  - brandende lucifers, gloeiend as en sigarettepeukjes, brandbare, bijtende, licht ontvlambare of explosievs stoffen, dampen en vloeistoffen.
- Dit toestel is niet geschikt voor het opzuigen van stoffen die schadelijk gezondheid zijn.
- Toestel in droge ruimten opbergen.
- Een beschadigd toestel niet in gebruik nemen.
- Service alleen door geautoriseerde klantenservice.
- Gebruikt u het toestel alleen voor werkzaamheden waar voor het geconstrueerd werd.
- Bij reiniging van trappen moet u goed opletten.
- Gebruikt u alleen originele accessoires en reserveonderdelen.

- 1 Handvat
- 2 AAN / UIT-schakelaar
- 3 Kop van het toestel
- 4 Filterkorf
- 5 Veiligheidsvlotterklep
- 6 Sluithaak
- 7 Bak
- 8 Aansluiting zuigslang
- 9 Loopwieltjes
- 10 Flexibele zuigslang
- 11 Telescoopzuigbuis
- 12 Blaasaansluiting
- 13 Combi-zuigmond
- 14 Vuilopvangzak
- 15 Schuimstoffilter
- 16 Spleetzuigmond
- 17 Handgreep met luchtregeelaar
- 18 Wateraftapplug

**Montage (fig. 1 – fig. 13)**

**Let op! Vóór de montage de netstekker uit het stopcontact verwijderen!**

- Fig. 1: sluihaken openen  
 Fig. 2: bovendeeel afnemen  
 Fig. 3: hulpstukken ontnemen  
 Fig. 4: grote wielen van beneden het toestel op steken  
 Fig. 5: kleine wielen van beneden het toestel op steken  
 Fig. 6: wielen vastschroeven  
 Fig. 7: kabelhouderhaak op het toestel vastmaken  
 Fig. 8: handvat op het toestel vastschroeven  
 Fig. 9a: gebruik bij het natzuigen de bijgaande schuimstoffilter  
 Fig. 9b: gebruik voor het droogzuigen de bijgaande vuilopvangzak  
 Fig. 10: bovendeeel op de zuiger plaatsen  
 Fig. 11: sluihaken sluiten  
 Fig. 12: zuigslang op het toestel vastmaken  
 Fig. 13: het hulpstuk dat u nodig heeft op de zuigslang aanbrengen

**Omvang van de levering**

8



**Indicazioni importanti**

- Attenzione: Si prega di leggere attentamente le istruzioni per l'uso prima del montaggio e della messa in funzione
- Controllare che la tensione di rete corrisponda a quella indicata sulla targhetta dell'apparecchio.
- Collegare solo ad una regolare presa di corrente con contatto di terra da 230 Volt e 50 Hz.
- Protezione min. 10 Ampere.
- Interrompere il collegamento con la rete elettrica quando:
  - l'apparecchio non viene usato, prima dell'apertura
  - dell'apparecchio, per i lavori di pulizia e di manutenzione.
- Non pulire mai l'apparecchio con prodotti solventi.
- Non estrarre la spina dalla presa di corrente tirandola per il cavo d'alimentazione.
- Non lasciare l'apparecchio incustodito quando è pronto per l'uso.
- Tenere lontani i bambini
- Prestare particolare attenzione al cavo d'alimentazione che non venga danneggiato passandoci sopra con carrelli od altro. Si deve inoltre evitare che il cavo verga esposto a strappi.
- l'apparecchio non deve essere messo in funzione con il cavo d'alimentazione danneggiato.
- In caso di sostituzione del cavo d'alimentazione si devono rispettare le norme definite dalla casa produttrice.  
Cavo d'alimentazione: H 05 VV - F 2 x 0,75
- In nessun caso devono essere aspirate le cose elencate qui di seguito:
  - fiammiferi accesi, braccie e sigarette accese, materiali infiammabili, corrosivi ed esplosivi in forma di gas oppure liquidi.
- L'apparecchio non è idoneo per l'aspirazione di polveri pericolosi per la salute.
- L'apparecchio deve essere tenuto in ambienti asciutti.
- Non mettere in funzione l'apparecchio se danneggiato.
- Assistenza tecnica disponibile solamente presso i Centri di Assistenza clienti autorizzati.
- Utilizzare l'apparecchio solo per i lavori per i quali è stato progettato e costruito.

- Prestare la massima attenzione durante la pulizia delle scale.
- Utilizzare soltanto accessori e pezzi di ricambio originali.

**Elementi forniti**

- 1 Impugnatura
- 2 Interruttore ON/OFF
- 3 Testa dell'apparecchio
- 4 Cestello filtro
- 5 Valvola di sicurezza a galleggiante
- 6 Gancio di chiusura
- 7 Contenitore
- 8 Attacco tubo di aspirazione
- 9 Rotelle
- 10 Tubo flessibile di aspirazione
- 11 Tubo di aspirazione telescopico
- 12 Attacco di soffiaggio
- 13 Bocchetta combinata
- 14 Sacchetto di raccolta dello sporco
- 15 Filtro in gommapiuma
- 16 Bocchetta tergifughe
- 17 Impugnatura con apertura di regolazione dell'aria
- 18 Tappo a vite di scarico dell'acqua

**Montaggio (Fig. 1- Fig. 13)**

**Attenzione: prima del montaggio staccare la spina dalla presa di corrente!**

- Figura 1: Aprite il gancio di chiusura  
 Figura 2: Togliete la parte superiore dell'apparecchio  
 Figura 3: Togliete gli accessori  
 Figura 4: Montate le ruote grandi sull'apparecchio da sotto.  
 Figura 5: Montate le ruote piccole sull'apparecchio da sotto.  
 Figura 6: Avvitare bene le ruote  
 Figura 7: Fissate all'apparecchio il gancio di supporto cavi.  
 Figura 8: Avvitare bene l'impugnatura all'apparecchio  
 Figura 9a: Per l'aspirazione di liquidi impiegate il filtro in gommapiuma allegato  
 Figura 9b: Per l'aspirazione di liquidi impiegate il sacco di raccolta accluso.  
 Figura 10: Mettete la parte superiore sull'aspirapolvere.  
 Figura 11: Chiudete il gancio di chiusura  
 Figura 12: Fissate all'apparecchio il tubo di aspirazione.  
 Figura 13: Montate sul tubo di aspirazione gli accessori necessari.

DK/N

**Viktige anvisninger**

- Obs: For montering og igangsetting må bruksanvisningen leses nøye
- Kontroller, at nettspenningen stemmer overens med nettspenningen som står oppgitt på typeskiltet.
- Får bare tilkoples godkjent sikkerhetsstikkontakt 230 Volt, 50 Hz.
- Sikring min. 10 A.
- Stikkontakten trekkes ut nar:
  - Støvsugeren ikke benyttes,
  - før støvsugeren åpnes,
  - før rengjøring og vedlikehold
- Apparatet må aldri rengjøres med løsningsmidler.
- Trekk ikke i kabelen, når du trekker støpselet ut av stikkontakten.
- En driftsklar støvsuger, må alltid vere under oppsikt.
- Ikke la støvsugeren være et leketøy for barn
- Vennligst ta hensyn til nettladningen, slik at den ikke blir skadet eller ødelagt ved overkjøring, klemming, trekking eller lignende.
- Støvsugeren må ikke benyttes, hvis nettleddningen ikke er i orden
- Hvis nettleddningen skal erstattes, må det ikke benyttes andre enn den som er tillatt fra produsenten, Nettleddning: H 05 VV - F 2 x 0,75
- Unnga innsuging av:
  - brennende fyrstikker, varm aske og sigarettstumper, brennbare, etsende, brannfarlige eller eksplosive stoffer, damp og flytende vasker.
- Denne støvsugeren er ikke egnet for oppsuging av helsefarlig støv
- Støvsugeren oppbevares i et tørt rom
- Ikke ta i bruk et apparat som ikke er i orden.
- Service bare hos autorisert kundeservice.
- Benytt apparatet bare til de formål det ble konstruert for.
- Ved rengjøring av tepper, er høy oppmerksomhet påbudt.
- Benytt bare original-tilbehør og -reservedeler.

- 1 Håndtag
- 2 Tænd/sluk-knap
- 3 Overdel
- 4 Filterkurv
- 5 Sikkerhedssvømmerventil
- 6 Låsehasp
- 7 Beholder
- 8 Tilslutning sugeslange
- 9 Hjul
- 10 Bølgelig sugeslange
- 11 Teleskoprør
- 12 Blæsetilslutning
- 13 Universalmundstykke
- 14 Støvsugerpose
- 15 Skumstoffilter
- 16 Fugemundstykke
- 17 Håndgreb med falskluftregulering
- 18 Vandtafningskrue

**Samling (fig. 1 – fig. 13)**

**Viktigt: Træk stikket ud af stikkontakten, inden du samler støvsugeren!**

- Fig. 1: Luk låsehasperne op  
 Fig. 2: Tag overdelen af  
 Fig. 3: Tag tilbehøret ud  
 Fig. 4: Sæt de store hjul på med støvsugeren vendt på hovedet  
 Fig. 5: Sæt de små hjul på med støvsugeren vendt på hovedet  
 Fig. 6: Skru hjulene fast  
 Fig. 7: Fastgør ledningskrogen  
 Fig. 8: Skru håndtaget på  
 Fig. 9a: Til vådsugning benyttes det medfølgende skumstoffilter  
 Fig. 9b: Til tørsugning benyttes den medfølgende støvsugerpose  
 Fig. 10: Sæt overdelen på igen  
 Fig. 11: Luk låsehasperne i  
 Fig. 12: Forbind sugeslangen med støvsugeren  
 Fig. 13: Sæt det ønskede tilbehør på sugeslangen

**Med i leveringen**

10

**Ważne wskazówki**

- Przed montażem i rozpoczęciem pracy dokładnie przeczytać instrukcję obsługi.
- Sprawdzić, czy napięcie w sieci zgadza się z napięciem podanym na tabliczce znamionowej.
- Podłączać wyłącznie do gniazdka 230 Volt, 50 Hz.
- Zabezpieczenie min. 10 A.
- Wyciągnąć wtyczkę z gniazdka:
  - jeśli urządzenie nie jest używane,
  - przed jego otworzeniem,
  - rozpoczęciem prac czyszczenia i konserwacji.
- Nie czyścić urządzenia za pomocą rozpuszczalnika.
- Nie wyciągać wtyczki z gniazdka ciągnąc za kabel.
- Nie zostawiać bez nadzoru podłączonego urządzenia przygotowanego do pracy.
- Uniemożliwić dostęp dzieci.
- Uważać, żeby kabel zasilający nie został uszkodzony lub zniszczony w wyniku nacisku, załamania, zgniecenia czy rozciągania.
- Nie używać urządzenia w przypadku uszkodzenia kabla zasilającego.
- W razie wymiany kabla zasilającego, zachować normy podane przez producenta: H 05 VV – F2 x 0,75.
- Nigdy nie odkurzać:
  - zapalonych zapalek, rozżarzonego popiołu lub papierosów, substancji, oparów lub płynów łatwopalnych, żrących, wybuchowych.
- Urządzenie nie jest przystosowane do odsysania szkodliwych dla zdrowia pyłów.
- Urządzenie przechowywać w suchym miejscu.
- Nie używać uszkodzonego urządzenia.
- Serwisować wyłącznie w autoryzowanym serwisach.
- Używać zgodnie z przeznaczeniem.
- Zachować szczególną ostrożność przy czyszczeniu schodów.
- Używać oryginalnych części zamiennych i eksploatacyjnych.

**Opis urządzenia:**

- 1 Uchwyt
- 2 Włącznik / wyłącznik
- 3 Góra urządzenia
- 4 Kosz filtra
- 5 Wentyl bezpieczeństwa
- 6 Haki zamykające
- 7 Pojemnik
- 8 Podłączenie węży
- 9 Kółka
- 10 Giętki wał
- 11 Rurka ssąca teleskopowa
- 12 Podłączenie dmuchania
- 13 Dysza płaska
- 14 Worek na odpady
- 15 Filtr piankowy
- 16 Dysza fugowa
- 17 Uchwyt ręczny i regulacja powietrza
- 18 Śruba spustowa wody

**Montaż (rys 1)****Uwaga! Przed rozpoczęciem montażu wyciągnąć wtyczkę z gniazdka**

- Rys. 1: Otworzyć zatrzask zamykający  
 Rys. 2: Zdjąć głowicę urządzenia  
 Rys. 3: Zdjąć osprzęt odkurzacza  
 Rys. 4: Duże koła nałożyć od dołu na urządzenie  
 Rys. 5: Małe koła nałożyć od dołu na urządzenie  
 Rys. 6: Koła przykręcić.  
 Rys. 7: Umocować uchwyty przytrzymujące kabel na odkurzaczu.  
 Rys. 8: Przykręcić uchwyt do przenoszenia odkurzacza  
 Rys. 9a: Do odkurzania na mokro używać dołączonego filtra piankowego  
 Rys. 9b: Do odkurzania na sucho używać dołączonego worka na zanieczyszczenia  
 Rys. 10: Nałożyć głowicę na odkurzacza  
 Rys. 11: Zamknąć zatrzaski zamykające  
 Rys. 12: Umocować wał ssący do odkurzacza  
 Rys. 13: Zamontować osprzęt do odkurzacza

**H****Fontos utasítások**

- Figyelem: Az összeszerelés és használatba vétel előtt vegye a használati utasítást okvetlenül figyelembe.
- Ellenőrizze le, hogy a tipustáblán megadott hálózati feszültség egyezik e a hálózati feszültséggel.
- Csak egy 230 Volt, 50 Hz-es szabályszerű védőérintkezős dugaszoló aljzatra kapcsolja rá.
- Biztosíték min. 10 A.
- Húzza ki a hálózati dugót:
  - ha nem használja a gépet,
  - mielőtt kinyitná a gépet,
  - tisztítás és karbantartás előtt.
- Ne tisztítsa a gépet sohasem oldószerekkel.
- A hálózati dugót, ne a hálózati kábelnél fogva húzza ki a hálózati aljzatról.
- Ne hagyja az üzembesz gépet felügyelet nélkül.
- Akadályozza meg a gyerekek hozzáférését.
- Ügyelni kell arra, hogy a hálózati csatlakozásnak a vezetéke meg ne sérüljön vagy rongálódjon, elgázolás, összenyomás, ráncigálás vagy effajta által.
- A gépet nem szabad használni, ha a hálózati csatlakozás vezetékének állapota kifogásolható.
- A hálózati csatlakozás vezetékének a pótlásánál nem szabad az előállító által megadott kivitelezésektől eltérni.  
Hálózati csatlakozásnak a vezetéke: H 05 VV - F2 x 0,75
- Semmi esetre sem felszíni:
  - égő gyufákat, izzó hamut és cigarettavégeket, gyúlékony, maró hatású, tűzveszélyes vagy robbanó, anyagokat, gázokat és folyadékokat.
- Ez a gép nem alkalmas az egészségre veszélyes porok elszívására.
- A gépet száraz termekben tárolni.
- Ne üzemeltesse a hibás gépeket.
- Szervíz csak az autorizált vevőszolgálatnál.
- A gépet csak olyan munkákra használni, amelyekre szerkesztették.
- Lépcsők tisztításánál maximális figyelemre van szükség.
- Csak originális tartozékokat és pótalkatrészeket használjon.

**A szállítás kiterjedése**

- 1 Fogantyú
- 2 Ki / bekapcsoló
- 3 Gépfej
- 4 Szűrőkosár
- 5 Biztonsági úszószelep
- 6 Zárókapocs
- 7 Tartály
- 8 Szívótömlő csatlakozás
- 9 Vezetőkerekek
- 10 Hajlékony szívótömlő
- 11 Széthúzható szívócső
- 12 Fűvócsatlakozás
- 13 Kombinált szívófej
- 14 Piszokfogó zsák
- 15 Habanyagszűrő
- 16 Hézagszívófej
- 17 Fogantyú levegőhiány szabályozóval
- 18 Vízleengedő csavar

**Összeszerelés (1-es kép –13-as kép)**

**Figyelem: Az összeszerelés előtt kihúzni a hálózati csatlakozót!**

- Kép 1: Kinyitni a zárókampót  
 Kép 2: Levenni a készülékfejet  
 Kép 3: Kivenni a tartozékok  
 Kép 4: Alulról feldugni a készülékre a nagy kerekeket  
 Kép 5: Alulról feldugni a készülékre a kis kerekeket  
 Kép 6: Feszesen odacsavarozni a kerekeket  
 Kép 7: A készüléken odaerősíteni a kábeltartó kampót  
 Kép 8: A fogantyút feszesen odacsavarozni a készülékre  
 Kép 9a: Nedvesszíváshoz kérjük a mellékelt habanyagszűrőt használni  
 Kép 9b: Szárazszíváshoz kérjük a mellékelt szemétfelfogózsákokat használni  
 Kép 10: Feltenni a készülékfejet az elszívóra.  
 Kép 11: Bezárni a zárókampót  
 Kép 12: Felerősíteni az elszívótömlőt a készülékre  
 Kép 13: Felszerelni a szükséges tartozékokat az elszívótömlőre

**Važne upute**

- Pažnja: Prije montaže i puštanja u funkciju obvezno pročitajte napatuk za upotrebu.
- Provjerite da li napon prisutne mreže odgovara naponu navedenom na označnoj pločici.
- Priključite aparat samo na ispravnu utičnicu sa zaštitnim kontaktom, 230 V, 50 Hz.
- Osigurač najmanje 10 A.
- Izvadite utikač iz utičnice kada:
  - ne koristite aparat,
  - prije otvaranja aparata,
  - prije čišćenja i radova održavanja.
- Nikada ne čistite aparat otapalima.
- Ne vadite utikač iz utičnice na način da povučete kabel.
- Ne ostavljajte aparat u pripravnom stanju bez nadzora.
- Čuvajte ga od dostupa djece.
- Treba paziti da se priključni kabel ne ošteti pregaženjem, zgnječenjem, trganjem ili slično.
- Aparat se ne smije uporabiti kada priključni kabel nije u potpuno ispravnom stanju.
- U slučaju zamjenjivanja priključnog kabla, ne smije se odstupati od izvedbe koju navodi proizvođač.  
Priključni kabel: H 05 VV - F2 x 0,75
- Nikako ne usisavati:
  - goreće šibice, užaren pepeo i opuške, gorive, nagrizajuće, upaljive ili eksplozivne tvari, pare i tekućine.
- Ovaj aparat nije prikladan za usisavanje prašina opasnih po zdravlje.
- Čuvajte aparat u suhim prostorijama.
- Ne koristite oštećen aparat.
- Servisiranje samo u ovlaštenim servisima.
- Uporabite aparat samo za radove za koje je konstruiran.
- Za vrijeme čišćenja stuba, neophodno je krajnja pažnja.
- Uporabite samo originalni pribor i originalne rezervne dijelove.

**Opseg isporuke**

- 1 Ručka
- 2 Sklopka za uključivanje/isključivanje
- 3 Glava uređaja
- 4 Usisna košara
- 5 Sigurnosni ventil s plovkom
- 6 Kuka zatvarača
- 7 Spremnik
- 8 Priključak za usisno crijevo
- 9 Kotači
- 10 Savitljivo usisno crijevo
- 11 Teleskopska usisna cijev
- 12 Ispušni priključak
- 13 Kombinirana sapnica
- 14 Vreća za sakupljanje nečistoće
- 15 Filtar od spužvaste gume
- 16 Sapnica za fuge
- 17 Ručka s regulatorom protočnog zraka
- 18 Vijak za ispuštanje vode

**Montaža (slika 1 – slika 13)****Pažnja: prije montaže izvucite mrežni utikač!**

- Slika 1: Osloboditi kukice zatvarača  
 Slika 2: Skinuti glavu uređaja  
 Slika 3: Uzeti pribor  
 Slika 4: Nataknuti odozdo velike kotače na uređaj  
 Slika 5: Nataknuti odozdo male kotače na uređaj  
 Slika 6: Pričvrstiti kotače  
 Slika 7: Pričvrstiti kukice držača kabla na uređaj  
 Slika 8: Pričvrstiti ručku na uređaj  
 Slika 9a: Za mokro usisavanje koristite priloženi spužvasti filter  
 Slika 9b: Za suho usisavanje koristite priloženu vrećicu za nečistoće  
 Slika 10: Namjestiti glavu uređaja na usisavač  
 Slika 11: Zatvoriti kukice zatvarača  
 Slika 12: Pričvrstiti usisno crijevo na uređaj  
 Slika 13: Montirati potreban pribor na usisno crijevo

- Ⓓ Übersicht Düsen
- Ⓔ Vista generale ugelli
- ⒸⒺ Overview of nozzles
- Ⓔ Przegład dysz
- Ⓕ Plan des suceurs
- Ⓔ A szivófejek áttekintése
- Ⓖ Overzicht mondstukken
- Ⓔ Pregled nastavaka
- ⒼⒸ Oversikt dyser

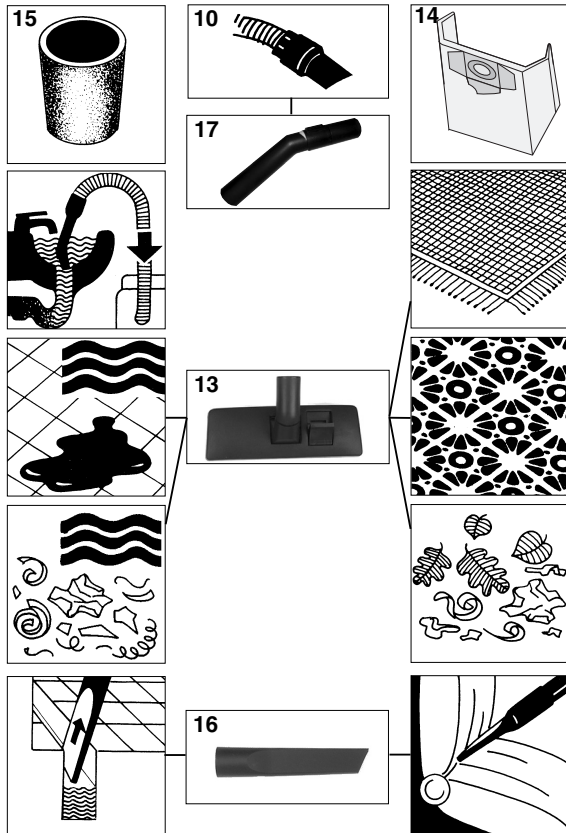

- Ⓓ Naßsaugen
- ⒼⒸ Wet vacuum-cleaning
- Ⓕ Aspiration de déchets humides
- ⒹⒻ Natzuigen
- ⒹⒸⒹ Våtuging

- Ⓕ Aspirazione liquidi
- ⒺⒻ Odkurzanie na mokro
- Ⓔ Nedvesszívás
- ⒹⒸ Usisavanje mokrog

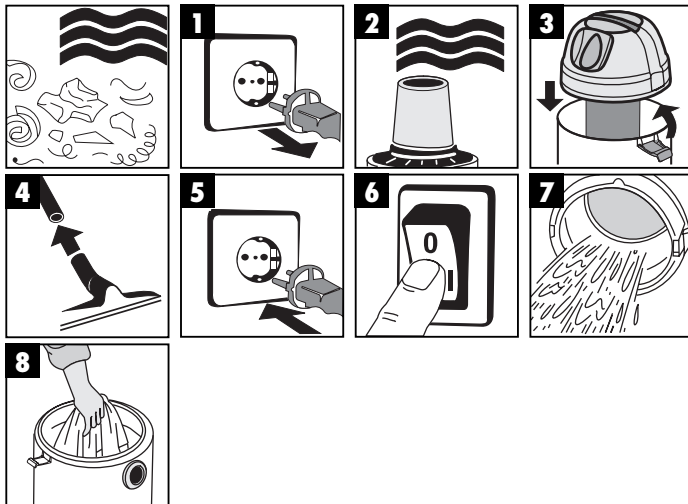

- Ⓓ ● Zum Naßsaugen ziehen Sie den beiliegenden Schaumstofffilter über den Filterkorb (Bild 2)
- Der bei der Lieferung enthaltene Schmutzfangsack ist nicht für das Naßsaugen geeignet!
- ⒼⒸ ● Pull the supplied foamed plastic filter over the filter basket (Figure 2) for wet vacuum-cleaning.
- The dust bag included upon delivery is not suitable for wet vacuum-cleaning!
- Ⓕ ● Avant l'aspiration de déchets humides, mettez le filtre en plastique alvéolaire fourni sur le panier de filtre (fig. 2).
- Le sac collecteur d'impuretés fourni n'est pas conçu pour aspirer des déchets humides.
- ⒹⒻ ● Voor het natzuigen trek U het bijgeleverd foam filter over de filterkorf (fig. 2).
- De bij de levering begrepen vuilzak is niet geschikt voor het natzuigen!
- ⒹⒸⒹ ● Ved vådsugning trækker De vedlagte skumplastfilter over filterholderen (fig. 2)
- Den smussoppsamlingsposen som fulgte med i leveringen er ikke egnet til våtsuging!
- Ⓕ ● Do odkurzania na mokro natóżyć filtr piankowy na kosz filtra (rys. 2).
- Nie używać załączonego przy dostawie filtra harmonijkowego do odkurzania na mokro!
- Ⓔ ● Per aspirare liquidi sovrapporre alla gabbia portafiltro il filtro in espanso in dotazione (figura 2).
- Il sacchetto di raccolta compreso nella fornitura non è adatto per l'aspirazione di liquidi!
- Ⓔ ● Húzza a nedvesszíváshoz a mellékelt habanyagszűrőt a szűrőkosárra (2-es ábra).
- A szállításhoz már felszerelt redős szűrő nem alkalmas a nedvesszívásra!
- ⒹⒸ ● Za mokro čišćenje prevucite priloženi filter od spužvaste gume preko usisne košare (Slika 2).
- Naboreni filter koji je kod isporuke već montiran nije prikladan za mokro čišćenje!

- Ⓓ Trockensaugen
- ⒼⒺ Dry vacuum-cleaning
- Ⓕ Aspiration de déchets solides
- Ⓝ Droogzuigen
- Ⓝ Tørrsugning

- Ⓘ Aspirazione su fondo asciutto
- Ⓔ Odkurzanie na sucho
- Ⓖ Szárazszívás
- Ⓝ Usisavanje suhog

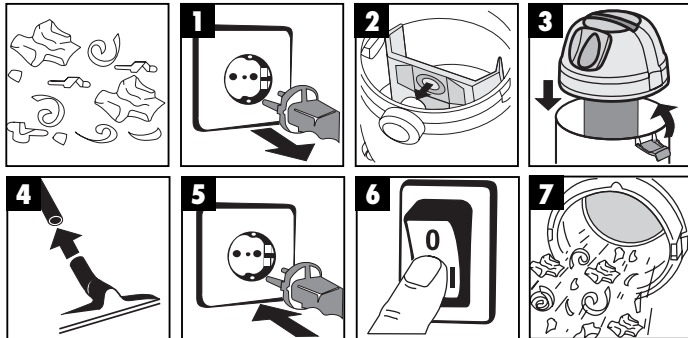

- Zum Trockensaugen schieben Sie den Schmutzfangsack (Bild 2) auf den Stutzen. Der Schmutzfangsack ist nur für das Trockensaugen geeignet!

- Slip the dust bag onto the socket (Figure 2) for dry vacuum-cleaning. The dust bag is suitable only for dry vacuum-cleaning!

- Pour aspirer des déchets secs, mettez le sac collecteur d'impuretés (fig. 2) sur la tubulure. Le sac collecteur d'impuretés est uniquement conçu pour aspirer des déchets secs!

- Voor het droogzuigen schuift u de vuilzak (fig. 2) op de stomp. De vuilzak is enkel geschikt voor het droogzuigen!

- Per aspirare particelle asciutte applicare il sacchetto di raccolta (figura 2) al bocchettone. Il sacchetto di raccolta è adatto solo per aspirare su fondo asciutto!

- Ved tørrsugning skubber De bælfilteret (fig. 2) ind på filterholderen. Bælfilteret er kun beregnet til tørrsugning.

- Do odkurzania na sucho załóżyc worek na odpady (rys. 2). Worek na odpady nadaje się wyłącznie do odkurzania na sucho.

- A szárazszíváshoz tolja a piszkofogó zsákot (2-es ábra) a csöcsönkra. A piszkofogó zsák csak szárazszívásra alkalmas!

- Za usisavanje suhog nagurnite vreću za sakupljanje prljavštine (slika 2) na nastavak priključka. Vreća za sakupljanje prljavštine je prikladna samo za usisavanje suhog!



- Ⓓ Blasen
- Ⓖ Blowing
- Ⓕ Soufflerie
- Ⓝ Blazen
- Ⓝ Blásing

- Ⓘ Soffiatura
- Ⓔ Dmuchanie
- Ⓗ Fújtatni
- Ⓜ Puhanje

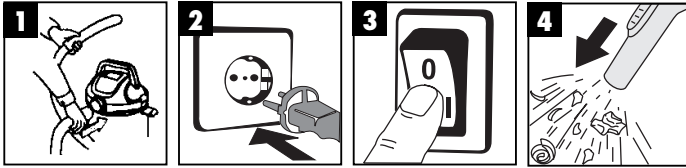

- Ⓓ Wartung – Reinigung
- Ⓖ Maintenance - cleaning
- Ⓕ Entretien - nettoyage
- Ⓝ Onderhoud - reiniging
- Ⓝ Vedligeholdelse - rengøring

- Ⓘ Manutenzione - Pulizia
- Ⓔ Konserwacja - Czyszczenie
- Ⓗ Karbantartás - Tisztítás
- Ⓜ Održavanje - čišćenje

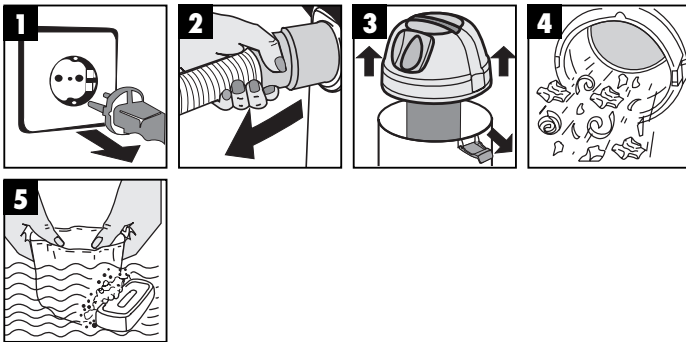

ISC GmbH  
 Eschenstraße 6  
 D-94405 Landau/Isar

### Konformitätserklärung



- Ⓒ erklärt folgende Konformität gemäß EU-Richtlinie und Normen für Artikel
- Ⓓ declares conformity with the EU Directive and standards marked below for the article
- Ⓔ déclare la conformité suivante selon la directive CE et les normes concernant l'article
- Ⓜ verklaart de volgende conformiteit in overeenstemming met de EU-richtlijn en normen voor het artikel
- Ⓔ declara la siguiente conformidad a tenor de la directiva y normas de la UE para el artículo
- Ⓔ declara a seguinte conformidade de acordo com a directiva CE e normas para o artigo
- Ⓔ förklarar följande överensstämmelse enl. EU-direktiv och standarder för artikeln
- Ⓜ ilmoittaa seuraavaa Euroopan unionin direktiivien ja normien mukaista yhdenmukaisuutta tuotteelle
- Ⓜ erklærer herved følgende samsvar med EU-direktiv og standarder for artikkel
- Ⓜ заявляет о соответствии товара следующим директивам и нормам ЕС
- Ⓜ izjavljuje sljedeću uskladenost s odredbama i normama EU za artikl.
- Ⓜ declară următoarea conformitate cu linia directoare CE și normele valabile pentru articolul.
- Ⓜ őrün le ilgilli olarak AB Yönetmeliğindeki ve Normları gereğince aşağıdaki uygunluk açıklamaşını sunar.

- Ⓒ δηλώνει την ακόλουθη συμμόρφωση με την Οδηγία ΕΕ και τα πρότυπα για το προϊόν
- Ⓓ dichiara la seguente conformità secondo la direttiva UE e le norme per l'articolo
- Ⓔ atesteter følgende overensstemmelse i henhold til EU-direktiv og standarder for produkt
- Ⓒ prohlašuje následující shodu podle směrnice EU a norem pro výrobek.
- Ⓓ a következő konformitást jelenti ki a termékerek vonatkozású EU-irányvonalak és normák szerint
- Ⓜ pojasnjuje sledečo skladnost po smernici EU in normah za artikel.
- Ⓜ deklaruje zgodność wymienioego ponizej artykułu z następującymi normami na podstawie dyrektywy WE.
- Ⓜ vydáva nasledujúce prehlásenie o zhode podľa smernice EÚ a noriem pre výrobok.
- Ⓜ декларира следното съответствие съгласно директивите и нормите на ЕС за продукта.
- Ⓜ заявляє про відповідність згідно з Директивою ЄС та стандартами, чинними для даного товару
- Ⓜ deklarereer vastavuse järgnevalele EL direktiivi dele ja normidele
- Ⓜ deklaruoja atitiktį pagal ES direktyvas ir normas
- Ⓜ izjavljuje sledeći konformitet u skladu s odredbom EZ i normama za artikl

**Nass-/Trockensauger Inox 1450 WA**

- |  |   |
|--|---|
| <input type="checkbox"/> 98/37/EG                        | <input type="checkbox"/> 87/404/EWG       |
| <input checked="" type="checkbox"/> 73/23/EWG_93/68/EEC  | <input type="checkbox"/> R&TTED 1999/5/EG |
| <input type="checkbox"/> 97/23/EG                        | <input type="checkbox"/> 2000/14/EG:      |
| <input checked="" type="checkbox"/> 89/336/EWG_93/68/EEC | <input type="checkbox"/> 95/54/EG:        |
| <input type="checkbox"/> 90/396/EWG                      | <input type="checkbox"/> 97/68/EG:        |
| <input type="checkbox"/> 89/686/EWG                      |   |

**EN 60335-1; EN 60335-2-2; EN 55014-1; EN 55014-2;  
 EN 61000-3-2; EN 61000-3-3**

Landau/Isar, den 19.01.2006

*[Signature]*  
 Weichsgartner  
 Leiter QS Konzern

*[Signature]*  
 Sievers  
 Product-Management

Art.-Nr.: 23.420.70 I.-Nr.: 01016 Archivierung: 2342070-15-4141750  
 Subject to change without notice

**WARRANTY CERTIFICATE**  
 The product described in these instructions comes with a 2 year warranty covering defects. This 2-year warranty period begins with the passing of risk or when the customer receives the product.  
 For warranty claims to be accepted, the product has to receive the correct maintenance and be put to the proper use as described in the operating instructions.  
**Your statutory rights of warranty are naturally unaffected during these 2 years.**  
 This warranty applies in Germany, or in the respective country of the manufacturer's main regional sales partner, as a supplement to local regulations. Please note the details for contacting the customer service center responsible for your region or the service address listed below.

**GARANTIE**  
 Op het in de handleiding genoemde toestel geven wij 2 jaar garantie voor het geval dat ons product gebreken mocht vertonen. De periode van 2 jaar gaat in met de gevaarovergang of de overname van het toestel door de klant.  
 De garantie kan enkel worden geclaimd op voorwaarde dat het toestel naar behoren is onderhouden en gebruikt conform de handleiding.  
**Vanzelfsprekend blijven u de wettelijke garantierechten binnen deze 2 jaar behouden.**  
 De garantie geldt voor het grondgebied van de Bondrepubliek Duitsland of van de respectievelijke landen van de regionale hoofdverdelers als aanvulling van de ter plaatse geldende wettelijke voorschriften. Geleefte zich tot uw contactpersoon van de regionaal bevoegde klantendienst of tot het hieronder vermelde serviceadres te wenden.

**GARANTIBEVIS**  
 Í tilfælde af, at vort produkt skulde være fejlfærdigt, yder vi 2 års garanti på det i vejledningen nævnte produkt. Garantiperioden på 2 år begynder, når risikoen går over på køber, eller når produktet overdrages til kunden.  
 For at kunne støtte krav på garantien er det en forudsætning, at produktet er blevet ordentligt vedligeholdt i henhold til betjeningsvejledningens anvisninger, samt at produktet er blevet anvendt korrekt i overensstemmelse med dets formål.  
**Lovmæssige forbrugerrettigheder er naturligvis stadigvæk gældende inden for garantiperioden på de 2 år.**  
 Garantien gælder som supplement til lokalt gældende bestemmelser i det land, hvor den regionale hovedforhandler har sit sæde. Vi henviser endvidere til din kontaktperson hos den regionalt ansvarlige kundeservice eller til nedenstående serviceadresse.

**Garanciaokmány**  
 Ebben az utasításban megnevezett készülékre 2 év jótállást nyújtunk, arra az esetre, ha a termékünk hibásos lenne. A 2-éves határidő a kárveszély átvételétől kezdődik.  
 A jótállás érvényesítésének a feltétele a készülékünknek a használati utasításnak megfelelő szabályszerű karbantartása úgymint rendeltetészerű használata.  
**Magától értetődő, hogy ez a 2 év alatt a törvény szerinti szavatossági jogai fennmaradnak.**  
 A jótállás a Németországi Szövetségi Köztársaság területére érvényes vagy a regionális fő forgalmazó partner országában kiegészítésként a helyi érvényes törvény előírásához. Kérjük vegye figyelembe a regionális illetékes ügykezelője felől levő kontaktszemélyt vagy az alul megadott szervicimét.

**GARANTIE**  
 Nous fournissons une garantie de 2 ans pour l'appareil décrit dans le mode d'emploi, en cas de vice de notre produit. Le délai de 2 ans commence avec la transmission du risque ou la prise en charge de l'appareil par le client.  
 La condition de base pour le faire valoir de la garantie est un entretien en bonne et due forme, conformément au mode d'emploi, tout comme une utilisation de notre appareil selon l'application prévue.  
**Vous conservez bien entendu les droits de garantie légaux pendant ces 2 ans.**  
 La garantie est valable pour l'ensemble de la République Fédérale d'Allemagne ou des pays respectifs du partenaire commercial principal en complément des prescriptions légales locales. Veuillez noter l'interlocuteur du service après-vente compétent pour votre région ou l'adresse mentionnée ci-dessous.

**CERTIFICATO DI GARANZIA**  
 Per l'apparecchio indicato nelle istruzioni concediamo una garanzia di 2 anni, nel caso il nostro prodotto dovesse risultare difettoso. Questo periodo di 2 anni inizia con il passaggio del rischio o la presa in consegna dell'apparecchio da parte del cliente. Le condizioni per la validità della garanzia sono una corretta manutenzione secondo le istruzioni per l'uso così come un utilizzo appropriato del nostro apparecchio.  
**Naturalmente in questo periodo di 2 anni continuiamo ad assumerci gli obblighi di responsabilità previsti dalla legge.**  
 La garanzia vale per il territorio della Repubblica Federale Tedesca o dei rispettivi paesi del principale partner di distribuzione di zona a completamento delle norme di legge in vigore sul posto. Rivolgersi all'indirizzo del servizio assistenza clienti incaricato della rispettiva zona o all'indirizzo di assistenza clienti riportato in basso.

**CERTYFIKAT GWARANCJI**  
 Na opisywane w instrukcji urządzenie udzielamy 2-letniej gwarancji, na wypadek wadliwości naszego produktu, 2-letni okres gwarancyjny zaczyna obowiązywać w momencie przejścia ryzyka lub przejęcia urządzenia przez klienta.  
 Warunkiem skorzystania z uprawnień gwarancyjnych jest prawidłowa konserwacja urządzenia, zgodnie z instrukcją obsługi oraz użytkowanie zgodne z przeznaczeniem.  
**Oczywiście w okresie tych 2 lat przylugują Państwu również uprawnienia gwarancyjne w ramach ustawowej rejkcjmi.**  
 Gwarancja obowiązuje na terenie Republiki Federalnej Niemiec lub w kraju generalnego przedstawiciela handlowego, jako uzupełnienie obowiązujących lokalnie przepisów ustawowych. Prosimy zwrócić się do odpowiedzialnego pracownika w regionalnym dziale obsługi klienta lub pod podany poniżej adres serwisu technicznego.

**GARANCIJSKI LIST**  
 Za uređij opisani u uputama dijemo 2 godine jamstva u slučaju eventualnog nedostataka na našem proizvodu. Risk od 2 godine započinje s prijelazom rizika ili s preuzimanjem uređaja od strane kupca.  
 Pretpostavka za ostvarivanje prava jamstva je pravilno održavanje u skladu s uputama za uporabu, kao i svrhisodno korištenje našeg uređaja.  
**Razumijivo je da zadržavate zakonsko pravo jamstva unutar te 2 godine.**  
 Jamstvo važi za područje Savezne Republike Njemačke ili dotičnih zemalja regionalnog glavnog trgovačkog partnera kao dopuna lokalno važećih zakonskih propisa. Molimo Vas da obratite pažnju na Vašu kontakt osobu nadležne servisne službe u regiji ili na dolje navedenu adresu servisa.

## GARANTIEURKUNDE

Auf das in der Anleitung bezeichnete Gerät geben wir 2 Jahre Garantie, für den Fall, dass unser Produkt mangelhaft sein sollte. Die 2-Jahres-Frist beginnt mit dem Gefahrenübergang oder der Übernahme des Gerätes durch den Kunden. Voraussetzung für die Geltendmachung der Garantie ist eine ordnungsgemäße Wartung entsprechend der Bedienungsanleitung sowie die bestimmungsgemäße Benutzung unseres Gerätes.

**Selbstverständlich bleiben Ihnen die gesetzlichen Gewährleistungsrechte innerhalb dieser 2 Jahre erhalten.** Die Garantie gilt für den Bereich der Bundesrepublik Deutschland oder der jeweiligen Länder des regionalen Hauptvertriebspartners als Ergänzung der lokal gültigen gesetzlichen Vorschriften. Bitte beachten Sie Ihren Ansprechpartner des regional zuständigen Kundendienstes oder die unten aufgeführte Serviceadresse.

ISC GmbH - International Service Center  
Eschenstraße 6 · D-94405 Landau/Isar (Germany)  
Info-Tel. 0180-5 120 509 • Telefax 0180-5 835 830  
Service- und Infoserver: <http://www.isc-gmbh.info>

- Ⓢ Technische Änderungen vorbehalten
- Ⓢ Technical changes subject to change
- Ⓢ Sous réserve de modifications
- Ⓢ Technische wijzigingen voorbehouden
- Ⓢ Der tages forbehold for tekniske ændringer
- Ⓢ Tekniske ændringer forbeholdes
- Ⓢ Con riserva di apportare modifiche tecniche
- Ⓢ Technikai változások jogát fenntartva
- Ⓢ Zadržavamo pravo na tehnične izmjene.
- Ⓢ Zastrzega się wprowadzanie zmian technicznych



⑤ Nur für EU-Länder

Werfen Sie Elektrowerkzeuge nicht in den Hausmüll!

Gemäß europäischer Richtlinie 2002/96/EG über Elektro- und Elektronik-Altgeräte und Umsetzung in nationales Recht müssen verbrauchte Elektrowerkzeuge getrennt gesammelt werden und einer umweltgerechten Wiederverwertung zugeführt werden.

Recycling-Alternative zur Rücksendeaufforderung:

Der Eigentümer des Elektrogerätes ist alternativ anstelle Rücksendung zur Mitwirkung bei der sachgerechten Verwertung im Falle der Eigentumsaufgabe verpflichtet. Das Altgerät kann hierfür auch einer Rücknahmestelle überlassen werden, die eine Beseitigung im Sinne der nationalen Kreislaufwirtschafts- und Abfallgesetzes durchführt. Nicht betroffen sind den Altgeräten beigelegte Zubehörfteile und Hilfsmittel ohne Elektrobestandteile.

⑥ For EU countries only

Never place any electric tools in your household refuse.

To comply with European Directive 2002/96/EC concerning old electric and electronic equipment and its implementation in national laws, old electric tools have to be separated from other waste and disposed of in an environment-friendly fashion, e.g. by taking to a recycling depot.

Recycling alternative to the demand to return electrical devices:

As an alternative to returning the electrical device, the owner is obliged to cooperate in ensuring that the device is properly recycled if ownership is relinquished. This can also be done by handing over the used device to a returns center, which will dispose of it in accordance with national commercial and industrial waste management legislation. This does not apply to the accessories and auxiliary equipment without any electrical components which are included with the used device.

⑦ Uniquement pour les pays de l'Union Européenne

Ne jetez pas les outils électriques dans les ordures ménagères.

Selon la norme européenne 2002/96/CE relative aux appareils électriques et systèmes électroniques usés et selon son application dans le droit national, les outils électriques usés doivent être récoltés à part et apportés à un recyclage respectueux de l'environnement.

Possibilité de recyclage en alternative à la demande de renvoi :

Le propriétaire de l'appareil électrique est obligé, en guise d'alternative à un envoi en retour, à contribuer à un recyclage effectué dans les règles de l'art en cas de cessation de la propriété. L'ancien appareil peut être remis à un point de collecte dans ce but. Cet organisme devra l'éliminer dans le sens de la Loi sur le cycle des matières et les déchets. Ne sont pas concernés les accessoires et ressources fournies sans composants électroniques.

⑤ Enkel voor EU-landen

Elektrisch gereedschap hoort niet bij het huisvuil thuis.

Volgens de Europese richtlijn 2002/96/EG op afgedankte elektrische en elektronische toestellen en omzetting in nationaal recht dienen afgedankte elektrische gereedschappen afzonderlijk te worden verzameld en milieuvriendelijk te worden gerecycleerd.

Recyclagealternatief i.p.v. het verzoek het toestel terug te sturen:

In plaats van het elektrische toestel terug te sturen is alternatief de eigenaar van het toestel gehouden mee te werken aan de adequate recyclage als het eigendom wordt opgegeven. Hiervoor kan het afgedankte toestel eveneens bij een inzamelplaats worden afgegeven waar het toestel wordt verwijderd als bedoeld in de wetgeving in zake afvalverwerking en recyclage. Dit geldt niet voor toebehoorstukken en hulpmiddelen zonder elektrische componenten die bij de afgedankte toestellen zijn bijgevoegd.

⑤ Solo per paesi membri dell'UE

Non gettate gli utensili elettrici nei rifiuti domestici.

Secondo la Direttiva europea 2002/96/CE sui rifiuti di apparecchiature elettriche ed elettroniche e l'applicazione nel diritto nazionale gli elettroutensili usati devono venire raccolti separatamente e smaltiti in modo ecologico.

Alternativa di riciclaggio alla richiesta di restituzione

Il proprietario dell'apparecchio elettrico è tenuto in alternativa, invece della restituzione, a collaborare in modo che lo smaltimento venga eseguito correttamente in caso ceda l'apparecchio. L'apparecchio vecchio può anche venire consegnato ad un centro di raccolta che provvede poi allo smaltimento secondo le norme nazionali sul riciclaggio e sui rifiuti. Non ne sono interessati gli accessori e i mezzi ausiliari senza elementi elettrici forniti insieme ai vecchi apparecchi.

⑤ Gælder kun EU-lande

⑤ Smid ikke el-værktøj ud som almindeligt husholdningsaffald.

I henhold til EF-direktiv 2002/96 om elektroaffald og dets omsættelse til national lovgivning skal brugt el-værktøj indsamles adskilt og indleveres på genbrugsstation.

Recycling-alternativ til tilbagesendelse af brugt vare:

Ejeren af det elektroniske apparat er forpligtet til – som et alternativ i stedet for tilbagesendelse – at medvirke til, at relevante dele af apparatet genanvendes ifølge miljøforskrifterne i tilfælde af overdragelse af ejerskab til tredjemand. Det brugte apparat kan også overdrages til et deponeringssted, som vil varetage bortskaffelsen af apparatets dele i overensstemmelse med nationale bestemmelser vedrørende skrotning og genbrug. Ikke omfattet heraf er tilbehørsdele og hjælpemidler, som ikke indeholder elektroniske komponenter.

⑤ Samo za zemlje Europske zajednice

Elektroalate ne bacajte u kućno smeće.

U skladu s europskom odredbom 2002/96/EG o starim električnim i elektroničkim uređajima i njezinom primjenom u okviru državnog prava, istrošeni elektroalati moraju se odvojeno sakupiti i zbrinuti na ekološki način u svrhu recikliranja.

Alternativa s recikliranjem u odnosu na zahtjev za povrat uređaja:

Vlasnik elektrouređaja alternativno je obvezan da umjesto povrata robe u slučaju odricanja vlasništva sudjeluje u stručnom zbrinjavanju elektrouređaja. Stari uređaj može se u tu svrhu prepustiti i stanci za preuzimanje rabljenih uređaja koja će provesti uklanjanje u smislu državnog zakona o recikliranju i otpadu. Zakonom nisu obuhvaćeni dijelovi pribora ugrađeni u stare uređaje i pomoćni materijali bez električnih elemenata.

④ Csak EU-országok

Ne dobja az elektromos szerszámokat a házi hulladék közé.

A villamos készülékekkel és elektromos-öregkészülékekkel kapcsolatos 2002/96/EG-i európai irányvonalaknak valamint ezeknek a nemzeti jogban történő realizálásának megfelelően az elhasznált villamos szerszámokat külön kell gyűjteni és egy környezetbaráti újraértékesítéshez juttatni.

Újrahasznosítás-alternatíva a visszaküldési felhíváshoz:

Az elektromos készülék tulajdonosa kötelezve van, a tulajdon feladása esetében, a visszaküldés helyett alternatív egy szakszerű értékesítésre. Ehhez az öreg készüléket egy visszavevő helynek lehet átengedni, amely a nemzeti iparkörnyezet és hulladéktörvény értelmében elvégzi a megsemmisítést. Ez nem érinti az öreg készülékekhez mellékelt villamosalkatrészek nélküli tartozékrészeket és segítőeszközöket.

④ Tylko dla krajów UE

Zabrania się wyrzucania elektronarzędzi na śmieci.

Zgodnie z Europejską Dyrektywą 2002/96/WE o przeznaczonych na złomowanie elektronarzędziach i sprzęcie elektronicznym oraz jej konwersji na prawo krajowe, elektronarzędzia należy zbierać osobno i oddać do punktu zbiórki surowców wtórnych.

Recykling jako alternatywa wobec obowiązku zwrotu urządzenia:

Alternatywnie do obowiązku zwrotu urządzenia elektrycznego po zakończeniu jego użytkowania, właściciel jest zobowiązany do współuczestnictwa w jego prawidłowej utylizacji. Wycofane z eksploatacji urządzenie można oddać również do punktu zbiórki surowców wtórnych, który przeprowadzi utylizację zgodnie z krajowymi przepisami o odpadach i wykorzystaniu surowców wtórnych. Nie dotyczy to osprzętu należącego do wyposażenia urządzenia i środków pomocniczych nie zawierających elementów elektrycznych.

**(D)**

Der Nachdruck oder sonstige Vervielfältigung von Dokumentation und Begleitpapieren der Produkte, auch auszugsweise ist nur mit ausdrücklicher Zustimmung der ISC GmbH zulässig.

**(GB)**

The reprinting or reproduction by any other means, in whole or in part, of documentation and papers accompanying products is permitted only with the express consent of ISC GmbH.

**(F)**

La réimpression ou une autre reproduction de la documentation et des documents d'accompagnement des produits, même incomplète, n'est autorisée qu'avec l'agrément exprès de l'entreprise ISC GmbH.

**(NL)**

Nadruk of andere reproductie van documentatie en geleidepapieren van de producten, geheel of gedeeltelijk, enkel toegestaan mits uitdrukkelijke toestemming van ISC GmbH.

**(I)**

La ristampa o l'ulteriore riproduzione, anche parziale, della documentazione o dei documenti d'accompagnamento dei prodotti è consentita solo con l'esplicita autorizzazione da parte della ISC GmbH.

**(N DK)**

Eftertryk eller anden form for mangfoldiggørelse af skriftligt materiale, ledsagepapirer indbefattet, som omhandler produkter, er kun tilladt efter udtrykkelig tilladelse fra ISC GmbH.

**(PL)**

Przedruk lub innego rodzaju powielanie dokumentacji wyrobów oraz dokumentów towarzyszących, nawet w fragmentach dopuszczalne jest tylko za wyraźną zgodą firmy ISC GmbH.

**(H)**

Az termékek dokumentációjának és kísérő okmányainak az utánnymása és sokszorosítása, kivonatolva is csak az ISC GmbH kifejezett beleegyezésével engedélyezett.

**(HR)**

Naknadno tiskanje ili slična umnožavanja dokumentacije i pratećih papira ovih proizvoda, čak i djelomično kopiranje, moguće je samo uz izričito dopuštenje tvrtke ISC GmbH.