

- Ⓓ **Sicherheitshinweise**  
**Fräser**
  
- Ⓕ **Consignes de sécurité**  
**Fraise**
  
- Ⓝ **Veiligheidsinstructies**  
**Frees**
  
- Ⓜ **Avvertenze di sicurezza**  
**Fresa**
  
- Ⓔ **Instrucciones de seguridad**  
**Fresa**
  
- Ⓟ **Instruções de segurança**  
**Fresa**

2

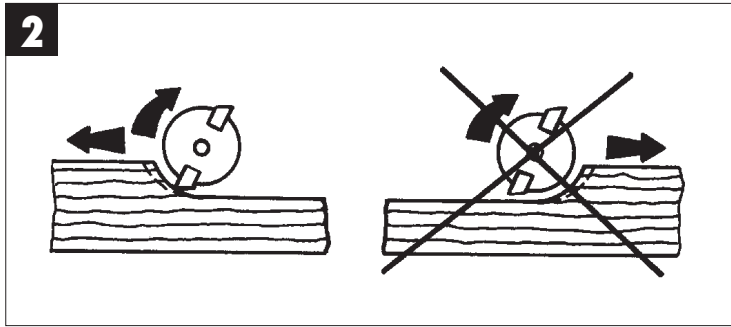

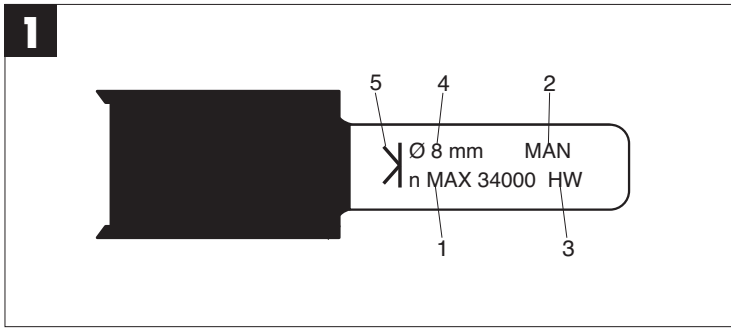

D

**BestimmungsgemäÙe Verwendung**

Der Fräusersatz eignet sich besonders für Holz- und Kunststoffbearbeitung. Die Fräser dürfen nicht zum Bearbeiten von Metall, Stein etc. verwendet werden. Bitte beachten Sie, dass die Fräser nur für den manuellen Vorschub und zur Verwendung in Oberfräsen bestimmt sind.

Jede weitere darüber hinausgehende Verwendung ist nicht bestimmungsgemäß. Für daraus hervorgehende Schäden oder Verletzungen aller Art haftet der Benutzer bzw. Bediener und nicht der Hersteller.

**Techn. Daten (Bild 1):**

Siehe Aufdruck auf dem Fräser.

- 1 Höchstdrehzahl in min<sup>-1</sup>
- 2 Handvorschub
- 3 Werkzeug-Schneidstoffgruppe
- 4 Schaftdurchmesser
- 5 Markierung für Mindesteinspanntiefe

**Sicherheitshinweise:**

- Überprüfen Sie vor Inbetriebnahme des Gerätes den festen Sitz und Rundlauf des Fräsers!
- Benutzen Sie keine beschädigten Fräser. Achten Sie besonders auf sichtbare Risse und stumpfe und beschädigte Schneiden.
- Die angegebene Höchst-Drehzahl der Fräser darf nicht überschritten werden.
- Das Fräsen muss stets gegen die Umlaufrichtung (Gegenlauf) des Fräasers erfolgen. **(Bild 2)**
- Fräser kraftschlüssig einspannen!
- Zusätzlich sind die Sicherheitshinweise der Oberfräse zu beachten!

E

**Utilisation conforme à l'affectation**

Le lot de fraises convient particulièrement au traitement du bois et des matières synthétiques. Il est interdit d'utiliser les fraises sur du métal, de la pierre etc.

Veillez noter que la fraise est exclusivement conçue pour être avancée à la main et qu'elle doit être employée dans une défonceuse.

Chaque utilisation allant au-delà de cette affectation est considérée comme non conforme. Pour les dommages en résultant ou les blessures de tout genre, le producteur décline toute responsabilité et l'opérateur/l'exploitant est responsable.

**Caractéristiques techniques (figure 1) :**

imprimées sur la fraise

- 1 Vitesse de rotation maxi. en tr/min
- 2 Avance manuelle
- 3 Groupe de matières de coupe de l'outil
- 4 Diamètre de la tige
- 5 Repère de la profondeur minimale de fixation

**Consignes de sécurité :**

- Contrôlez si les outils de fraisage sont bien fixés et si leur concentricité est correcte avant de mettre l'appareil en service !
- N'utilisez pas de fraises endommagées. Veillez particulièrement aux fissures visibles et aux lames émoussées et endommagées.
- Ne dépassez pas la vitesse de rotation maximale de la fraise indiquée.
- Il faut toujours réaliser le fraisage en contrarotation par rapport à la fraise. **(figure 2)**
- Fixez la fraise par adhésion !
- Veillez également aux consignes de sécurité de la défonceuse !

NL

**Reglementair gebruik**

De set frezen is vooral geschikt voor het bewerken van hout en kunststof. De frezen mogen niet worden gebruikt voor het bewerken van metaal, steen enz. Let wel: de frezen zijn alleen bedoeld om manueel vooruit te worden geschoven en om in bovenfrezen te worden gebruikt.

Elk ander verder gaand gebruik is niet reglementair. Voor daaruit voortvloeiende schade of verwondingen van welke aard dan ook is de gebruiker of bediener, niet de fabrikant, aansprakelijk.

**Technische gegevens (fig. 1):**

zie opdruk op de frees

- 1 Maximumtoerental in t/min.
- 2 Manueel vooruitschuiven
- 3 Snijsstofgroep van het gereedschap
- 4 Schachtdiameter
- 5 Markering voor minimuminspandiepte

**Veiligheidsinstructies:**

- Vergewis u er zich van dat het freesgereedschap goed vast zit en rond draait alvorens het gereedschap in bedrijf te stellen!
- Gebruik geen beschadigde frees. Let vooral op zichtbare barstjes en botte en beschadigde snijkanten.
- Het opgegeven maximumtoerental van de frezen mag niet worden overschreden.
- Het frezen dient steeds tegen de omlooprichting van de frees (tegenlopend) te gebeuren. (fig. 2)
- Frees krachtgesloten inspannen!
- Bovendien moeten de veiligheidsinstructies van de bovenfrees in acht worden genomen!

I

**Utilizzo proprio**

Il set di frese è adatto in particolar modo alla lavorazione di legno e materiale plastico. Le frese non devono essere utilizzate per la lavorazione di metallo, pietra ecc.

Tenete presente che le frese sono concepite solo per l'avanzamento manuale e per l'utilizzo in fresatrici verticali.

Ogni altro tipo di uso che esuli da quello previsto non è un uso conforme. L'utilizzatore o l'operatore, e non il costruttore, è responsabile dei danni e delle lesioni di ogni tipo che ne derivino.

**Caratteristiche tecniche (Fig. 1):**

si veda ciò che è riportato sulla fresa.

- 1 Numero di giri massimo in min<sup>-1</sup>
- 2 Avanzamento manuale
- 3 Gruppo taglio/utensile
- 4 Diametro del gambo
- 5 Tacca per la profondità minima di serraggio

**Avvertenze di sicurezza**

- Prima della messa in esercizio dell'apparecchio controllate la posizione stabile e la rotazione concentrica dell'utensile di fresatura!
- Non utilizzate frese danneggiate. Fate attenzione in modo particolare a incrinature visibili e punte danneggiate e non affilate.
- Non deve essere superato il numero massimo di giri indicato per le frese.
- Si deve fresare sempre in senso opposto al senso di rotazione della fresa (senso controrotante). (Fig. 2)
- Serrate la fresa con accoppiamento dinamico!
- Si devono inoltre osservare le avvertenze di sicurezza della fresatrice verticale!

E

**Uso adecuado**

El juego de fresas ha sido especialmente diseñado para tratar madera y materiales plásticos. La fresa no debe utilizarse para tratar metal, piedra, etc. Tener en cuenta que las fresas han sido concebidas sólo para fresadoras verticales con avance manual. Cualquier otro uso no será adecuado. En casos de uso inadecuado, el fabricante no se hace responsable de los daños o lesiones de cualquier tipo, el responsable es el usuario u operario de la máquina.

**Características técnicas (Fig. 1):**

véase adhesivo en fresa

- 1 Velocidad máxima en r.p.m.
- 2 Avance manual
- 3 Grupo de materiales a cortar por la herramienta
- 4 Diámetro de vástago
- 5 Marca para profundidad de fijación mínima

**Instrucciones de seguridad:**

- ¡Antes de la puesta en marcha, comprobar que la herramienta esté bien sujeta y funcione correctamente!
- No utilizar fresas dañadas. Comprobar que las hojas de corte no presenten grietas visibles ni estén dañadas o sean romas.
- No sobrepasar en ningún momento el número de revoluciones máximo de la fresa.
- El fresado debe realizarse siempre en sentido contrario (marcha inversa) al sentido de rotación de la fresa. (Fig. 2)
- ¡Asegurar la herramienta de forma que la transmisión de fuerza sea correcta!
- ¡Observar adicionalmente las instrucciones de seguridad de la fresadora vertical!

P

**Utilização adequada**

O conjunto de fresas é especialmente adequado para executar trabalhos em madeira e plástico. As fresas não podem ser utilizadas para efectuar trabalhos em metal, pedra, etc. Tenha em conta que as fresas se destinam apenas ao avanço manual e à utilização em tupias. Qualquer outro tipo de utilização é considerado inadequado. O utilizador, ou a entidade exploradora, é responsável pelos danos ou ferimentos de qualquer tipo resultantes de uma utilização inadequada. O fabricante não assume qualquer termo de responsabilidade.

**Dados técnicos (figura 1):**

ver impressão na fresa

- 1 Rotações máximas em r.p.m.
- 2 Avanço manual
- 3 Grupo de materiais das ferramentas de corte
- 4 Diâmetro de encabadouro
- 5 Marca da profundidade de fixação mínima

**Instruções de segurança:**

- Antes de colocar o aparelho em funcionamento verifique a fresa quanto à fixação e à concentricidade!
- Não utilize fresas danificadas. Tenha especial atenção às fissuras visíveis e às arestas de corte rombas e danificadas.
- Não deve ultrapassar as rotações máximas indicadas para as fresas.
- Deve cortar sempre no sentido inverso ao da rotação da fresa (figura 2).
- Fixe a fresa apertando-a!
- Respeite também as instruções de segurança da tupia!



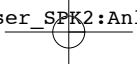

A series of horizontal lines forming a template for text or data entry on the page.

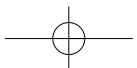
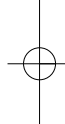
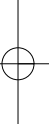

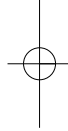
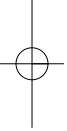
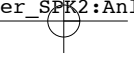

EH 03/2007

